



CONCEPT 2
Efficienza concepita per durare

CONCEPT 2



CONCEPT 2

Efficienza concepita per durare.

Un edificio viene rinnovato in media ogni 20 anni. Durante questo periodo di tempo un sistema di luci di emergenza **dovrebbe essere gestito in modo da utilizzare le risorse nel modo più oculato possibile.** La serie CONCEPT 2 **punta sull'efficienza fin dal principio** e questo ha effetto sull'intero ciclo di vita.

DISPONIBILITÀ DI PEZZI DI RICAMBIO

La serie CONCEPT 2 è completamente compatibile con i **modelli precedenti.** Mettiamo a disposizione sia **l'inserto per il dispositivo di illuminazione a LED,** sia altri **pezzi di ricambio** per almeno 10 anni.



INSERTI SOSTITUTIVI LED

60-80% di risparmio in termini di costi energetici e di manutenzione in rapporto alle tradizionali lampade fluorescenti tubolari - già, in quanto tale, un argomento a suo favore. È possibile eseguire la sostituzione delle luci a LED senza utensili, con l'ausilio del kit di sostituzione CONCEPT 2.

EFFICIENZA LUMINOSA OTTIMIZZATA

40% è il risparmio di potenza che si ottiene con il nuovo CONCEPT 2 rispetto al CONCEPT-e LED. La potenza ridotta **implica come conseguenza** netti vantaggi in termini di dimensionamento dell'impianto. Per gli edifici nei quali erano necessari in precedenza grandi impianti di distribuzione, sono adesso sufficienti sorgenti di alimentazione di sicurezza più piccole.

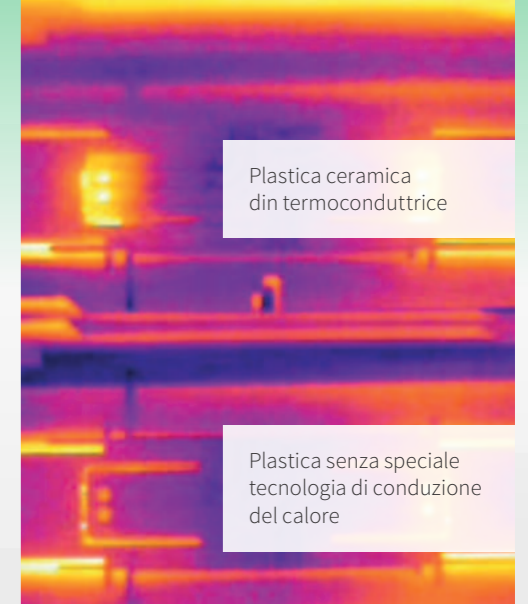
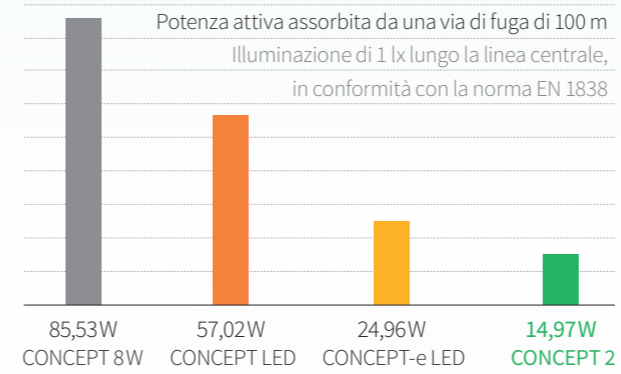

RAFFINATA GESTIONE TERMICA



5,7 anni di **garanzia completa** devono essere studiati accuratamente, da capo a fondo. Presupposti per il rispetto di questa promessa di garanzia sono un'elevata dose di know-how di sviluppo, esperienza e il massimo in termini di qualità di produzione. Mediante

l'**ottimizzazione mirata della gestione termica** con il supporto di una plastica ceramica, si riduce la sollecitazione termica dei LED. Questo costituisce il **presupposto alla base della nostra promessa di garanzia di 50.000 h nei confronti dei nostri clienti.**

Con la plastica ceramica din il calore puntuale dei LED viene dissipato in modo considerevolmente più veloce. L'immagine mostra le mappe termiche degli elementi di raffreddamento a confronto.



TECNOLOGIA DI ILLUMINAZIONE OTTIMIZZATA

Grazie all'impiego della **più recente tecnologia a LED,** si raggiungono **migliori valori in termini di tecnologia dell'illuminazione,** garantendo allo stesso tempo un **abbigliamento minore.**



LO SAPEVATE GIÀ?

Il vostro edificio deve essere costruito ai sensi della EEEF^{*} (Energieeffizienzgesetz: Legge sull'efficienza energetica). La serie CONCEPT 2 svolge un ruolo essenziale a favore del rispetto di questi requisiti. Per maggiori informazioni rivolgetevi al vostro referente din.

^{*} Legge sull'efficienza energetica in conformità con la Direttiva UE 2012/27/UE

CONCEPT 2

Semplicemente sicuro. Sicuramente semplice.

Gli installatori elettrici ci forniscono un chiaro feedback: In linea generale si osservano sul mercato **una velocità crescente** nella realizzazione dei progetti e prodotti sempre più complessi. A seguito dell'aumentata pressione del fattore tempo e della carenza di risorse in grado di formare il personale, si verificano spesso **errori in occasione dell'installazione**.

„Semplicemente sicuro“ viene incontro non solo ai requisiti di molti gestori. Gli installatori richiedono un prodotto che sia „**sicuramente semplice**“ e che non ammetta **alcun errore di installazione**. La CONCEPT 2 è una serie di luci „tuttofare“ di semplice montaggio, che fa risparmiare tempo, quando il tempo è poco.



ZONA DI INSERIMENTO DEI CAVI BEN CONGEGNATA

Grazie alla **zona di inserimento dei cavi disposta al centro**, di grandi dimensioni, e al prestampaggio per l'installazione a parete, si possono inserire facilmente addirittura **due cavi E30**.

AMPIO SPAZIO PER L'ALLACCIAMENTO DEI CAVI

Nell'ampia zona di allacciamento dei cavi si può realizzare senza problemi perfino un cablaggio passante, con una sezione di 2,5mm², grazie ai **morsetti a innesto** preconfezionati.



MONTAGGIO RAPIDO

Un fissaggio su foro longitudinale e uno su foro trasversale consentono un **semplice orientamento** della luce. Tutti i componenti accessori vengono **collegati**, mediante un **sistema a clip**, alla parte inferiore della luce.



MONTAGGIO DEI PANNELLI SENZA UTENSILI

Il pannello con il pittogramma si può montare senza l'impiego di utensili grazie a **supporti appositamente sviluppati**.

IP65 COME STANDARD

La **guarnizione inserita di serie**, le **boccole che rendono semplice l'inserimento dei cavi** e il **tappo IP** per la copertura delle viti di fissaggio contribuiscono a creare un prodotto in grado di soddisfare i più rigorosi requisiti in termini di protezione IP. Inoltre anche la zona di inserimento dei cavi è dotata di aperture per il deflusso dell'acqua, **in modo tale** da evitare l'acqua stagnante.

PROTEZIONE DELL'ELETTRONICA

Delle linguette quasi invisibili **consentono una facile sostituzione senza strumenti aggiuntivi e proteggono** l'elettronica da **danneggiamenti**.

“

„Anche in caso di sostituzione dell'inserito luci vale il plug and play: eseguibile in modo semplice e veloce senza utensili.“

FACILITÀ DI MONTAGGIO

Quando il tempo è denaro, conta ogni secondo.

La serie CONCEPT 2 è stata sviluppata in stretta collaborazione con i nostri clienti e viene particolarmente apprezzata **come una delle luci di più facile utilizzo presente sul mercato**.

- Un kit di montaggio rapido per tutte le varianti di luce
- Montaggio finale senza utensili grazie a meccanismi a innesto appositamente studiati
- Accessori semplici e versatili per tutte le varianti di montaggio
- Riattrezzamento senza problemi delle caratteristiche di illuminazione in caso di luci di sicurezza

Apparecchio di segnalazione delle vie di fuga con campana alta/bassa



CONCEPT 2 RZ2



CONCEPT 2 RZ1



CONCEPT 2 RZ1 plus /duo

Apparecchio antipanico WAP con cover WAP trasparente

Apparecchio di sicurezza WAP con cover WAP trasparente



CONCEPT 2 WAP S1



CONCEPT 2 WAP S2



CONCEPT 2 WAP S3

Pannelli con pittogramma accessori per apparecchi antipanico WAP

Apparecchio antipanico con emissione profonda con cover trasparente



CONCEPT 2 S1

Apparecchio antipanico con cover trasparente



CONCEPT 2 S2



CONCEPT 2 S3

Pannelli con pittogramma accessori per apparecchi antipanico con emissione profonda e apparecchi antipanico

Modulare.
Versatile.
Flessibile.

La serie CONCEPT 2 dispone di moduli perfettamente complementari e consente, in questo modo, diverse soluzioni in caso di problemi applicativi e di montaggio.

Qual è il suo segreto? Un solo alloggiamento per tutte le varianti delle ottiche, accessori per tutte le esigenze di montaggio e modifica senza problemi del tipo di montaggio, grazie alla struttura del sistema.

CONCEPT 2
Inserto RZ1/RZ1 plus/duo

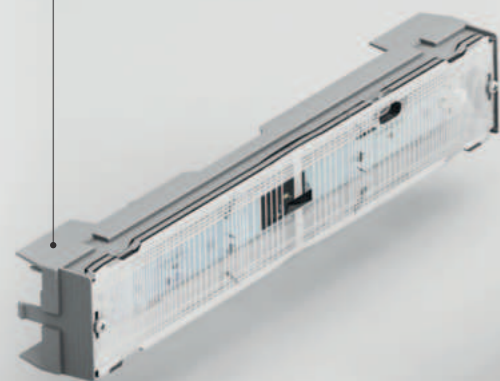

CONCEPT 2
Inserto RZ2

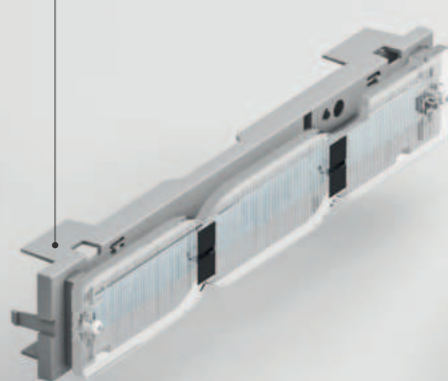

CONCEPT 2
Inserto WAP AP

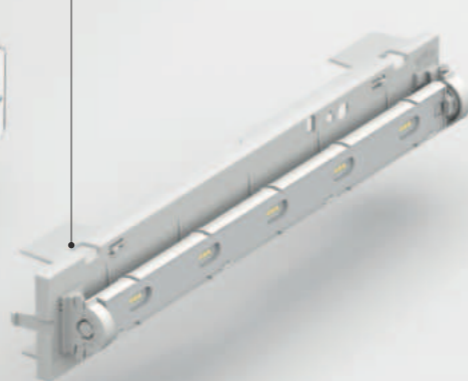

CONCEPT 2
Inserto WAP SL

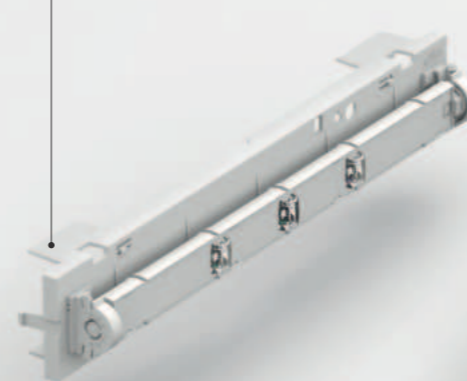

CONCEPT 2
Inserto AP/AS

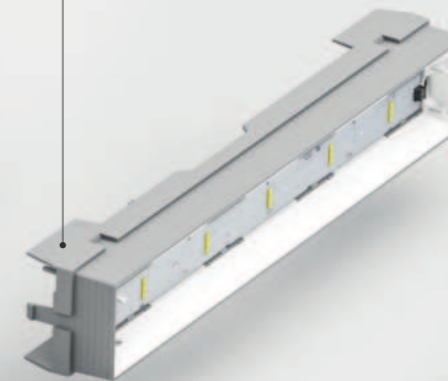

CONCEPT 2
Inserto TS/SL



CONCEPT 2
LA LUCE IN UN COLPO D'OCCHIO.



L'APPARECCHIO IN UN COLPO D'OCCHIO

Le combinazioni di ottiche e accessori per CONCEPT 2 si trovano nel catalogo a pagina 42.

Accessori per il montaggio incassato



CONCEPT-UP



CONCEPT-Calcestruzzo



CONCEPT-DE/WE

Accessori per montaggio a parete parallelo



CONCEPT-WA-PP



CONCEPT-WA-PP-G



CONCEPT-WA-PP-G plastica

Accessori per aggancio a parete o montaggio a soffitto



CONCEPT-MA-G



CONCEPT-WA-90°

Accessori per montaggio con sistema a sospensione



CONCEPT-PE



CONCEPT-VP

Accessori per montaggio sospeso



CONCEPT-BE per sospensione a catena o sospensione a fune



sospensione con cavo sospeso CONCEPT

Accessori per la protezione contro gli urti



CONCEPT-BSK1

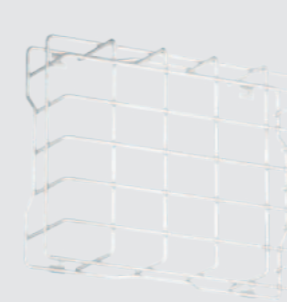

CONCEPT-BSK2



CONCEPT-SA IK10

Accessori per la protezione dagli agenti atmosferici



CONCEPT-RD



Aggancio a parete WA-PP-G-KST con funzione di pensilina di protezione

50.000 h
DI GARANZIA

equivalgono a 5,7 anni di liberazione dalle preoccupazioni per voi. CONCEPT 2 - sviluppato e prodotto in Austria



CONCEPT 2

Una serie di apparecchi. Svariate applicazioni. La DC (Donau City) Tower 1, alta 250 m, viene utilizzata come hotel, a scopi abitativi e di ufficio ed è un segno distintivo dell'attuale skyline di Vienna.

CONCEPT NEL PIÙ ALTO EDIFICIO DELL'AUSTRIA

Esattamente

1.952 pezzi

di apparecchi sono installati
nel monolito di Vienna.



CONCEPT 2

Apparecchio di segnalazione delle vie di fuga



Montaggio semi-incassato a parete
 No. articolo (immagine):
 9020 09 5018 CONCEPT 2 RZ1 Plus PLC24
 9020 00 0071 CONCEPT-DE

Montaggio a parete

Alloggiamento: in policarbonato, ritardante di fiamma, bianco, RAL 9003, stabilizzato ai raggi UV
 Copertura di protezione: in policarbonato, ritardante di fiamma, opalescente, stabilizzato ai raggi UV
 Classe di protezione: □ (230V), ◇ (PLC24)
 Tipo di protezione: IP65
 Range di temperatura ammesso: da -15°C a +40°C



CONCEPT 2 RZ1

9020 xx 5x05 CONCEPT 2 RZ1
 9020 xx 5x18 CONCEPT 2 RZ1 plus
 9020 xx 5x19 CONCEPT 2 RZ1 duo

CONCEPT 2 RZ2

9020 0x 5007 CONCEPT 2 RZ2

Accessori

9020 00 0082 CONCEPT Set Pikto RZ1 Tre pittogrammi BASSO
 9020 00 0085 CONCEPT RZ1 picto, ISO 7010, monofacciale
 9020 00 0071 CONCEPT-DE Kit per montaggio incassato controsoffitto

CONCEPT 2 RZ1

Apparecchio di segnalazione delle vie di fuga a LED, campana bassa e 12m di distanza di riconoscimento, incl. pittogrammi adesivi PL/PR/PU come da ISO 7010. I modelli RZ1 plus/duo contengono una luce di sicurezza supplementare. Nel caso della RZ1 duo la luce di sicurezza e la luce di segnalazione delle vie di fuga sono attivabili e programmabili separatamente una rispetto all'altra.

Altezza di montaggio [m]	→	→	↔	↔
	1 lux	0,5 lux	1 lux	1 lux
2,5	3,3	3,8	3,4	9,0
3,0	3,5	4,3	3,4	9,5
3,5	3,5	4,6	3,3	9,7
4,0	3,5	4,9	3,0	9,8
4,5	3,3	5,0	2,5	9,5

CONCEPT 2 RZ1 plus/duo

Altezza di montaggio [m]	→			→			↔			↔		
	1 lux	0,5 lux	1 lux	1 lux	0,5 lux	1 lux	1 lux	0,5 lux	1 lux	1 lux	0,5 lux	1 lux
mA	350	300	120	350	300	120	350	300	120	350	300	120
scAT e scCMR	1h	3h	8h	1h	3h	8h	1h	3h	8h	1h	3h	8h
2,5	3,5	3,5	1,7	9,4	9,4	5,9	3,4	3,4	2,2	4,0	4,0	3,1
3,0	3,5	3,5	1,1	10,0	10,0	5,6	3,7	3,7	1,9	4,4	4,4	3,2
3,5	3,4	3,4	-	10,2	10,2	5,0	3,7	3,7	-	4,7	4,7	3,1
4,0	3,1	3,1	-	10,2	10,2	3,0	3,7	3,7	-	5,0	5,0	2,8
4,5	2,6	2,6	-	10,1	10,1	1,2	3,4	3,4	-	5,2	5,2	2,2

CONCEPTsc 2 RZ1 1h | 3h | 8h

Disegni quotati [mm]:

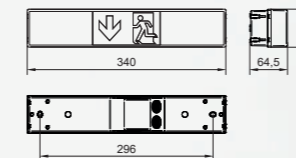

Distribuzione della luce RZ1 plus/duo:

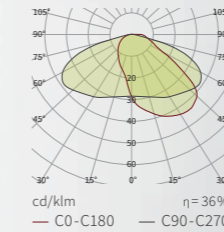

CONCEPT 2 RZ2

Apparecchio di segnalazione delle vie di fuga a LED, campana alta e 24m di distanza di riconoscimento, incl. pittogrammi adesivi PL/PR/PU come da ISO 7010.

Disegni quotati [mm]:

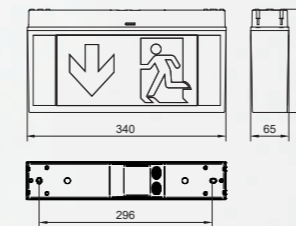

CONCEPT 2

Apparecchio di illuminazione di sicurezza da parete antipanico



Montaggio parete a vista

No. articolo (immagine):
 9020 09 5309 CONCEPT 2 WAP AP3 PLC
 9020 00 1033 CONCEPT WAP-S3-PU

Montaggio a parete WAP

Alloggiamento: in policarbonato, ritardante di fiamma, bianco, RAL 9003, stabilizzato ai raggi UV
 Copertura di protezione: in policarbonato, ritardante di fiamma, opalescente, stabilizzato ai raggi UV
 Classe di protezione: □ (230V), ◇ (PLC24)
 Tipo di protezione: IP65
 Range di temperatura ammesso: de -15°C a +40°C



CONCEPT 2 WAP AP

9020 09 5309 CONCEPT 2 WAP AP3 PLC
 9020 0x 5311 CONCEPT 2 WAP AP5
 9020 xx 6x11 CONCEPTsc 2 WAP AP

Variante con ingresso di commutazione

9020 09 5409 CONCEPT 2 WAP AP3 PLCswitch
 9020 09 5509 CONCEPT 2 WAP AP3 PLCswitch inv
 9020 09 5411 CONCEPT 2 WAP AP5 PLCswitch
 9020 09 5511 CONCEPT 2 WAP AP5 PLCswitch inv

CONCEPT 2 WAP AP

Apparecchio a LED con cover trasparente per illuminazione antipanico; montaggio a parete.

Altezza di montaggio [m]	→		→		↔		↔	
	1 lux		0,5 lux		1 lux		1 lux	
2,0	3,1	4,3	3,7	5,6	3,2	4,2	7,6	10,0
2,5	3,6	4,7	4,3	6,1	3,5	4,7	8,4	11,1
3,0	4,0	5,2	4,6	6,4	3,5	5,1	9,1	12,1
3,5	4,3	5,6	5,0	6,6	3,6	5,4	9,6	12,9
4,0	4,4	5,9	5,4	7,1	3,6	5,8	10,0	13,9

90° - CONCEPT 2 WAP AP3 | CONCEPT 2 WAP AP5 (con e senza pannello)

Altezza di montaggio [m]	→		→		↔		↔					
	1 lux		0,5 lux		1 lux		1 lux					
mA	350	200	100	350	200	100	350	200	100			
scAT e scCMR	1h	3h	8h	1h	3h	8h	1h	3h	8h			
2,0	4,3	3,6	3,0	5,6	4,6	3,6	4,2	3,7	3,0	10,0	8,8	7,4
2,5	4,7	4,1	3,5	6,1	4,9	4,1	4,7	4,1	3,2	11,1	9,6	8,2
3,0	5,2	4,5	3,8	6,4	5,3	4,5	5,1	4,4	3,4	12,1	10,4	8,8
3,5	5,6	4,9	4,0	6,6	5,8	4,9	5,4	4,6	3,4	12,9	11,3	9,1
4,0	5,9	5,2	4,1	7,1	6,2	5,2	5,8	4,7	3,3	13,9	12,0	9,4

90° - CONCEPTsc 2 WAP AP 1h | 3h | 8h (con e senza pannello)

Altezza di montaggio [m]	→		→		↔		↔	
	1 lux		0,5 lux		1 lux		1 lux	
2,0	4,2	6,3	5,4	7,8	3,1	4,2	7,7	10,0
2,5	4,5	6,8	5,9	8,6	3,3	4,6	8,3	10,9
3,0	4,7	7,2	6,2	9,1	3,4	5,0	8,9	11,6
3,5	4,7	7,5	6,4	9,6	3,4	5,3	9,2	12,5
4,0	4,7	7,7	6,5	10,0	3,4	5,5	9,5	13,3

60° - CONCEPT 2 WAP AP3 | CONCEPT 2 WAP AP5 (con e senza pannello)

Altezza di montaggio [m]	→		→		↔		↔					
	1 lux		0,5 lux		1 lux		1 lux					
mA	350	200	100	350	200	100	350	200	100			
scAT e scCMR	1h	3h	8h	1h	3h	8h	1h	3h	8h			
2,0	6,3	5,1	4,0	7,8	6,6	5,1	4,2	3,7	3,0	10,0	8,7	7,5
2,5	6,8	5,6	4,3	8,6	7,1	5,6	4,6	4,0	3,1	10,9	9,5	8,0
3,0	7,2	5,9	4,4	9,1	7,6	5,9	5,0	4,3	3,2	11,6	10,2	8,5
3,5	7,5	6,1	4,4	9,6	7,9	6,0	5,3	4,4	3,2	12,5	10,9	8,8
4,0	7,7	6,1	4,3	10,0	8,2	6,1	5,5	4,4	3,1	13,3	11,5	8,9

60° - CONCEPTsc 2 WAP AP 1h | 3h | 8h (con e senza pannello)

Disegni quotati [mm]:

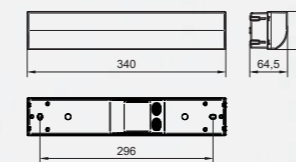

Distribuzione della luce di WAP AP 75° e 90°

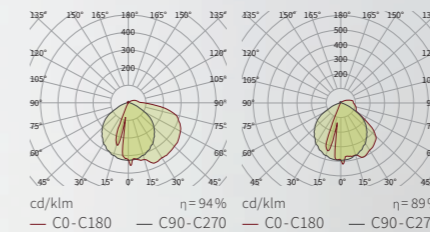

* In caso di un orientamento della luce di 90°, in combinazione con apparecchi AP5 e pannelli DIN 4844.
 ** Combinabile con pannelli di segnalazione con queste distanze di riconoscimento.



CONCEPT 2

Apparecchio di illuminazione di sicurezza da parete con ottica dedicata per le vie di fuga



Montaggio semi-incassato a parete

No. articolo (immagine):
 9020 09 5303 CONCEPT 2 WAP SL5 PLC
 9020 00 0071 CONCEPT-DE/WE
 9020 00 1022 CONCEPT WAP-S2-PR
 8020 00 0017 CONCEPT set montaggio semi-incasso

Montaggio a parete WAP

Alloggiamento: in policarbonato, ritardante di fiamma, bianco, RAL 9003, stabilizzato ai raggi UV
 Copertura di protezione: in policarbonato, ritardante di fiamma, opalescente, stabilizzato ai raggi UV
 Classe di protezione: □ (230V), ◇ (PLC24)
 Tipo di protezione: IP65
 Range di temperatura ammesso: da -15°C a +40°C



CONCEPT 2 WAP SL

9020 09 5301 CONCEPT 2 WAP SL3 PLC24
 9020 0x 5303 CONCEPT 2 WAP SL5

9020 xx 6x03 CONCEPTsc 2 WAP SL

Variante con ingresso di commutazione

9020 09 5401 CONCEPT 2 WAP SL3 PLC switch
 9020 09 5501 CONCEPT 2 WAP SL3 PLC switch inv
 9020 09 5403 CONCEPT 2 WAP SL5 PLC switch
 9020 09 5503 CONCEPT 2 WAP SL5 PLC switch inv

CONCEPT 2 WAP SL

Apparecchio a LED con indirizzamento speciale della luce, cover di protezione con ottica per le vie di fuga; montaggio a parete.

Altezza di montaggio [m]	→			→			↗			↘		
	1 lux			0,5 lux			1 lux			1 lux		
2,0	2,1	3,5		2,9	4,6		4,3	5,4		10,0	12,2	
2,5	2,0	3,7		3,1	5,0		4,8	6,1		11,3	13,9	
3,0	1,6	3,8		3,0	5,2		5,2	6,9		12,7	15,6	
3,5	-	3,7		2,8	5,3		-	7,6		8,9	17,3	
4,0	-	3,6		-	5,3		-	8,3		-	18,9	

90° - CONCEPT 2 WAP SL3 | CONCEPT 2 WAP SL5 (con e senza pannello)

Altezza di montaggio [m]	→			→			↗			↘		
	1 lux			0,5 lux			1 lux			1 lux		
mA	350	200	100	350	200	100	350	200	100	350	200	100
scAT e scCMR	<i>1h</i>	<i>3h</i>	<i>8h</i>	<i>1h</i>	<i>3h</i>	<i>8h</i>	<i>1h</i>	<i>3h</i>	<i>8h</i>	<i>1h</i>	<i>3h</i>	<i>8h</i>
2,0	3,5	2,7	1,9	4,6	3,7	2,7	5,4	4,8	4,1	12,2	11,1	9,7
2,5	3,7	2,8	1,7	5,0	4,0	2,8	6,1	5,5	4,6	13,9	12,6	10,9
3,0	3,8	2,8	1,0	5,2	4,0	2,8	6,9	6,1	5,0	15,6	14,1	12,2
3,5	3,7	2,5	-	5,3	4,0	-	7,6	6,7	-	17,3	15,7	-
4,0	3,6	2,0	-	5,3	3,9	-	8,3	7,1	-	18,9	17,0	-

90° - CONCEPTsc 2 WAP SL 1h | 3h | 8h (con e senza pannello)

Altezza di montaggio [m]	→			→			↗			↘		
	1 lux			0,5 lux			1 lux			1 lux		
2,0	1,9	3,4		2,8	4,5		4,5	5,5		10,4	12,5	
2,5	1,9	3,5		2,9	4,8		5,0	6,4		11,9	14,1	
3,0	1,6	3,5		2,8	5,0		5,5	7,1		13,1	15,8	
3,5	-	3,5		2,6	5,0		-	7,8		9,1	17,5	
4,0	-	3,4		-	5,0		-	8,4		-	19,1	

75° - CONCEPT 2 WAP SL3 | CONCEPT 2 WAP SL5 (con e senza pannello)

Altezza di montaggio [m]	→			→			↗			↘		
	1 lux			0,5 lux			1 lux			1 lux		
mA	350	200	100	350	200	100	350	200	100	350	200	100
scAT e scCMR	<i>1h</i>	<i>3h</i>	<i>8h</i>	<i>1h</i>	<i>3h</i>	<i>8h</i>	<i>1h</i>	<i>3h</i>	<i>8h</i>	<i>1h</i>	<i>3h</i>	<i>8h</i>
2,0	3,4	2,6	1,8	4,5	3,6	2,6	5,5	5,1	4,4	12,5	11,4	10,2
2,5	3,5	2,6	1,7	4,8	3,8	2,6	6,4	5,8	4,9	14,1	12,9	11,5
3,0	3,5	2,6	-	5,0	3,8	2,6	7,1	6,4	5,3	15,8	14,5	12,7
3,5	3,5	2,3	-	5,0	3,8	-	7,8	6,8	-	17,5	15,9	-
4,0	3,4	2,0	-	5,0	3,7	-	8,4	7,3	-	19,1	17,3	-

75° - CONCEPTsc 2 WAP SL 1h | 3h | 8h (con e senza pannello)

Disegni quotati [mm]:

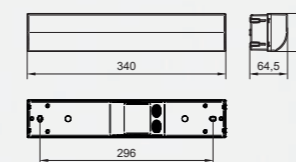

Distribuzione della luce di WAP SL 75° e 90°

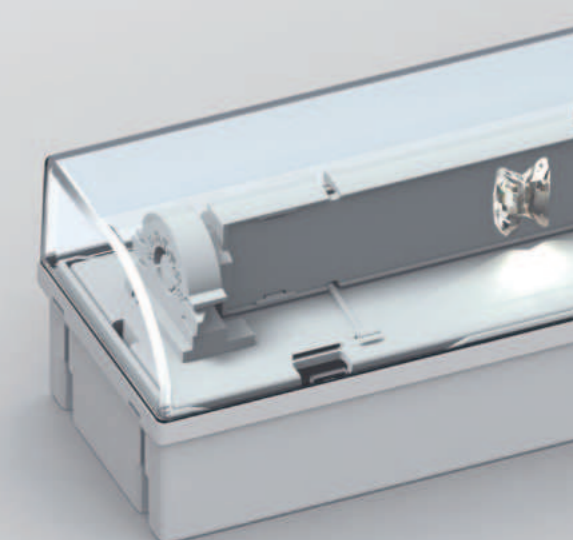
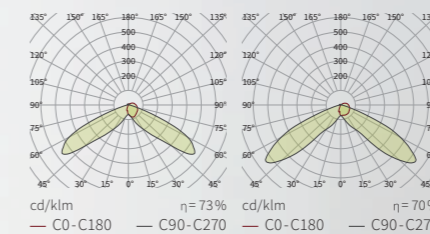

* Combinabile con pannelli di segnalazione con queste distanze di riconoscimento.

CONCEPT 2

Apparecchio di sicurezza per illuminazione di superfici



Montaggio semi-incassato a parete
 No. articolo (immagine):
 9020 09 5011 CONCEPT 2 AP5 PLC24
 9020 09 0067 CONCEPT-VP
 9020 09 0023 CONCEPT-S2-PU

Montaggio a soffitto / montaggio a parete

Alloggiamento: in policarbonato, ritardante di fiamma, bianco, RAL 9003, stabilizzato ai raggi UV
 Copertura di protezione: in policarbonato, ritardante di fiamma, trasparente, stabilizzato ai raggi UV, con indirizzamento della luce (AS)
 Classe di protezione: □ (230V), ◇ (PLC24)
 Tipo di protezione: IP65
 Range di temperatura ammesso: da -15 °C a +40 °C



CONCEPT 2 AP

9020 09 5009 CONCEPT 2 AP3 PLC24
 9020 0x 5011 CONCEPT 2 AP5
 9020 xx 5x11 CONCEPTsc 2 AP SL

Variante con ingresso di commutazione
 9020 09 5109 CONCEPT 2 AP3 PLCswitch
 9020 09 5209 CONCEPT 2 AP3 PLCswitch inv
 9020 09 5111 CONCEPT 2 AP5 PLCswitch
 9020 09 5211 CONCEPT 2 AP5 PLCswitch inv

CONCEPT 2 AS

9020 09 5016 CONCEPT 2 AS3 PLC24
 9020 0x 5017 CONCEPT 2 AS5
 9020 xx 5x17 CONCEPTsc 2 AS SL

Variante con ingresso di commutazione
 9020 09 5116 CONCEPT 2 AS3 PLCswitch
 9020 09 5216 CONCEPT 2 AS3 PLCswitch inv
 9020 09 5117 CONCEPT 2 AS5 PLCswitch
 9020 09 5217 CONCEPT 2 AS5 PLCswitch inv

CONCEPT 2 AP

Apparecchio antipanico a LED con copertura di protezione trasparente per illuminazione di superfici.

Altezza di montaggio [m]	↔			↔↔			↔↔↔			↔↔↔↔		
	1 lux			1 lux			1 lux			1 lux		
2,5	3,6	4,2		8,1	9,2		8,8	11,7		3,5	4,9	
3,0	3,8	4,8		9,0	10,6		9,4	12,8		3,7	5,3	
3,5	3,9	5,3		10,0	11,8		9,9	13,7		3,8	5,6	
4,0	3,8	5,8		10,5	13,1		10,3	14,5		3,8	5,9	
4,5	3,7	6,3		10,8	14,3		10,5	15,2		3,8	6,1	

CONCEPT 2 AP3 | CONCEPT 2 AP5 (senza pannello con pittogramma)

Altezza di montaggio [m]	↔			↔↔			↔↔↔			↔↔↔↔		
	1 lux			1 lux			1 lux			1 lux		
mA	350	200	100	350	200	100	350	200	100	350	200	100
scAT e scCMR	1h	3h	8h	1h	3h	8h	1h	3h	8h	1h	3h	8h
2,5	4,2	3,9	3,5	9,2	8,6	7,9	11,7	10,2	8,4	4,9	4,2	3,3
3,0	4,8	4,4	3,6	10,6	9,9	8,8	12,8	11,1	9,0	5,3	4,5	3,5
3,5	5,3	4,8	3,6	11,8	11,0	9,6	13,7	11,8	9,4	5,6	4,7	3,5
4,0	5,8	5,0	3,5	13,1	11,9	10,0	14,5	12,4	9,8	5,9	4,8	3,5
4,5	6,3	5,1	3,4	14,3	12,9	10,2	15,2	12,9	9,9	6,1	4,9	3,4

CONCEPTsc 2 AP 1h | 3h | 8h (senza pannello con pittogramma)

Disegni quotati [mm]:

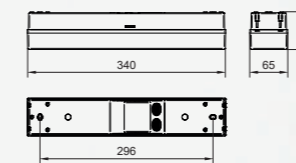

Distribuzione della luce di AP3 e AP5:

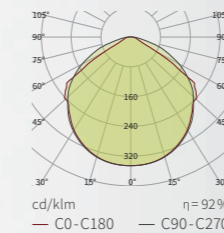

CONCEPT 2 AS

Apparecchio antipanico a LED con copertura di protezione a indirizzamento speciale della luce per illuminazione di superfici.

Altezza di montaggio [m]	↔			↔↔			↔↔↔			↔↔↔↔		
	1 lux			1 lux			1 lux			1 lux		
2,5	2,6	3,6		6,6	8,1		10,8	15,5		4,1	5,9	
3,0	2,6	3,9		7,1	9,1		10,8	15,6		4,5	6,5	
3,5	2,5	4,2		7,4	10,0		11,5	16,6		4,4	6,6	
4,0	2,3	4,4		7,4	10,8		12,4	17,8		4,3	6,7	
4,5	2,1	4,4		7,3	11,5		12,4	18,4		2,7	7,2	

CONCEPT 2 AS3 | CONCEPT 2 AS5 (senza pannello con pittogramma)

Altezza di montaggio [m]	↔			↔↔			↔↔↔			↔↔↔↔		
	1 lux			1 lux			1 lux			1 lux		
mA	350	200	100	350	200	100	350	200	100	350	200	100
scAT e scCMR	1h	3h	8h	1h	3h	8h	1h	3h	8h	1h	3h	8h
2,5	3,6	3,1	2,4	8,1	7,4	6,3	15,5	12,3	10,1	5,9	5,1	4,0
3,0	3,9	3,4	2,4	9,1	8,2	6,8	15,6	13,5	10,3	6,5	5,1	4,4
3,5	4,2	3,4	2,3	10,0	8,9	6,9	16,6	14,2	11,1	6,6	5,6	3,9
4,0	4,4	3,4	2,0	10,8	9,3	6,8	17,8	14,1	11,4	6,7	6,0	3,7
4,5	4,4	3,3	1,7	11,5	9,6	6,7	18,4	14,9	11,8	7,2	6,2	1,9

CONCEPTsc 2 AS 1h | 3h | 8h (senza pannello con pittogramma)

Disegni quotati [mm]:

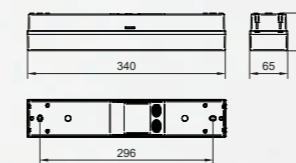

Distribuzione della luce di AS3 e AS5:

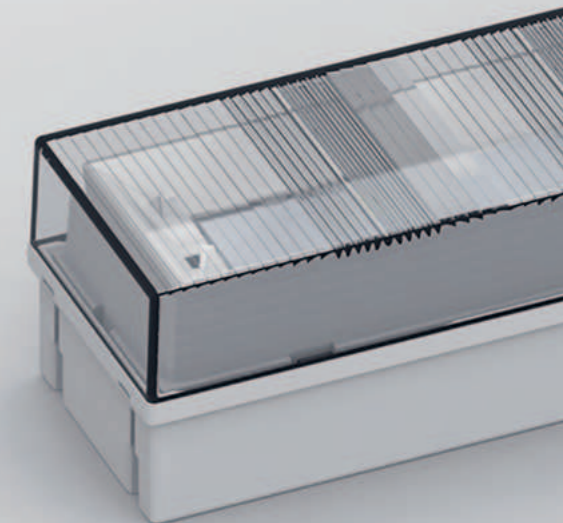
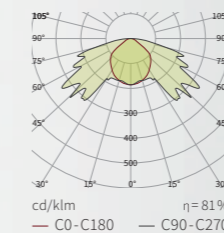

* In combinazione con luci AP5 e pannelli con pittogramma DIN 4844.

** Combinabile con pannelli con pittogramma di queste distanze di riconoscimento.

CONCEPT 2

Apparecchio di sicurezza con indirizzamento speciale della luce



Montaggio con incasso a soffitto in calcestruzzo a vista

No. articolo (immagine):
 9020 09 5001 CONCEPT 2 SL3 PLC24
 9020 00 0071 CONCEPT-DE/WE
 9020 00 0072 CONCEPT-Calcestruzzo Rev.3

Montaggio a soffitto / montaggio a parete

Alloggiamento: in policarbonato, ritardante di fiamma, bianco, RAL 9003, stabilizzato ai raggi UV
 Copertura di protezione: in policarbonato, ritardante di fiamma, trasparente, con orientamento della luce
 Classe di protezione: □ (230V), ◇ (PLC24)
 Tipo di protezione: IP65
 Range di temperatura ammesso: da -15°C a +40°C



CONCEPT 2 SL

9020 09 5001 CONCEPT 2 SL3 PLC24
 9020 0x 5003 CONCEPT 2 SL5
 9020 xx 5x03 CONCEPTsc 2 SL

Variante con ingresso di commutazione

9020 09 5101 CONCEPT 2 SL3 PLC switch
 9020 09 5201 CONCEPT 2 SL3 PLC switch inv
 9020 09 5103 CONCEPT 2 SL5 PLC switch
 9020 09 5203 CONCEPT 2 SL5 PLC switch inv

CONCEPT 2 TS

9020 09 5013 CONCEPT 2 TS3 PLC24
 9020 0x 5015 CONCEPT 2 TS5
 9020 xx 5x15 CONCEPTsc 2 TS

Variante con ingresso di commutazione

9020 09 5113 CONCEPT 2 TS3 PLC switch
 9020 09 5213 CONCEPT 2 TS3 PLC switch inv
 9020 09 5115 CONCEPT 2 TS5 PLC switch
 9020 09 5215 CONCEPT 2 TS5 PLC switch inv

CONCEPT 2 SL

Apparecchio di sicurezza a LED con copertura di protezione a indirizzamento speciale della luce per illuminazione delle vie di fuga.

Altezza di montaggio [m]	↔		↔↔		↔↔↔		↔↔↔↔	
	1 lux		1 lux		1 lux		1 lux	
2,5	1,9	2,4	4,5	5,2	12,9	16,6	5,5	6,9
3,0	2,0	2,6	4,9	6,0	14,1	18,3	6,0	7,4
3,5	2,1	2,8	5,4	6,6	15,3	19,4	6,2	8,0
4,0	2,2	3,0	5,7	7,1	16,4	20,4	6,5	8,6
4,5	2,2	3,2	5,8	7,5	17,2	21,6	6,9	9,1

CONCEPT 2 SL3 | CONCEPT 2 SL5 (senza pannello con pittogramma)

Altezza di montaggio [m]	↔		↔↔		↔↔↔		↔↔↔↔		
	1 lux		1 lux		1 lux		1 lux		
mA	350	200	100	350	200	100	350	200	100
<i>scAT e scCMR</i>	<i>1h</i>	<i>3h</i>	<i>8h</i>	<i>1h</i>	<i>3h</i>	<i>8h</i>	<i>1h</i>	<i>3h</i>	<i>8h</i>
2,5	2,4	2,1	1,7	5,2	4,9	4,2	16,6	14,6	11,9
3,0	2,6	2,3	1,8	6,0	5,4	4,6	18,3	15,5	13,1
3,5	2,8	2,4	1,9	6,6	5,8	4,9	19,4	16,7	14,1
4,0	3,0	2,5	1,8	7,1	6,3	5,0	20,4	17,9	14,8
4,5	3,2	2,6	1,7	7,5	6,7	5,2	21,6	19,0	15,2

CONCEPTsc 2 SL 1h | 3h | 8h (senza pannello con pittogramma)

Disegni quotati [mm]:

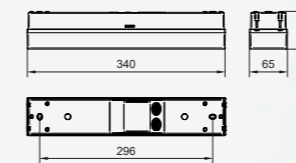

Distribuzione della luce di SL3 e SL5:

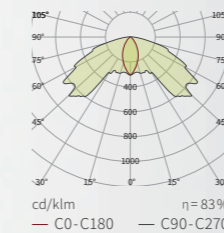

CONCEPT 2 TS

Apparecchio di ad emissione in profondità a LED con copertura di protezione trasparente e riflettore a emissione in profondità per il montaggio a grandi altezze.

Altezza di montaggio [m]	↔		↔↔		↔↔↔		↔↔↔↔	
	1 lux		1 lux		1 lux		1 lux	
6,0	3,1	4,7	8,0	10,8	14,3	20,3	5,1	8,2
7,0	2,8	4,8	8,4	11,7	14,6	21,7	4,9	8,5
8,0	2,5	4,9	8,6	12,8	14,6	22,7	4,5	8,7
9,0	1,7	5,2	8,5	13,3	14,4	23,5	3,7	8,8
10,0	0,5	5,3	7,8	13,6	13,8	24,1	2,4	8,7

CONCEPT 2 TS3 | CONCEPT 2 TS5 (senza pannello con pittogramma)

Altezza di montaggio [m]	↔		↔↔		↔↔↔		↔↔↔↔		
	1 lux		1 lux		1 lux		1 lux		
mA	350	200	100	350	200	100	350	200	100
<i>scAT e scCMR</i>	<i>1h</i>	<i>3h</i>	<i>8h</i>	<i>1h</i>	<i>3h</i>	<i>8h</i>	<i>1h</i>	<i>3h</i>	<i>8h</i>
6,0	4,7	3,8	2,8	10,8	9,7	7,6	20,3	17,4	13,5
7,0	4,8	4,0	2,5	11,7	10,3	8,0	21,7	18,1	13,7
8,0	4,9	4,0	1,9	12,8	10,6	8,0	22,7	18,7	13,5
9,0	5,2	3,7	1,0	13,3	10,9	7,5	23,5	19,1	13,1
10,0	5,3	3,4	-	13,6	11,3	6,9	24,1	19,2	12,4

CONCEPTsc 2 TS 1h | 3h | 8h (senza pannello con pittogramma)

Disegni quotati [mm]:

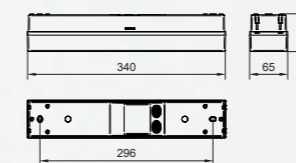

Distribuzione della luce di TS3 e TS5:

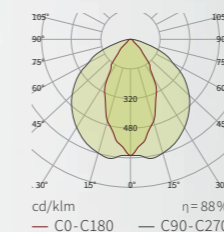

* Combinabile con pannelli con pittogramma di queste distanze di riconoscimento.

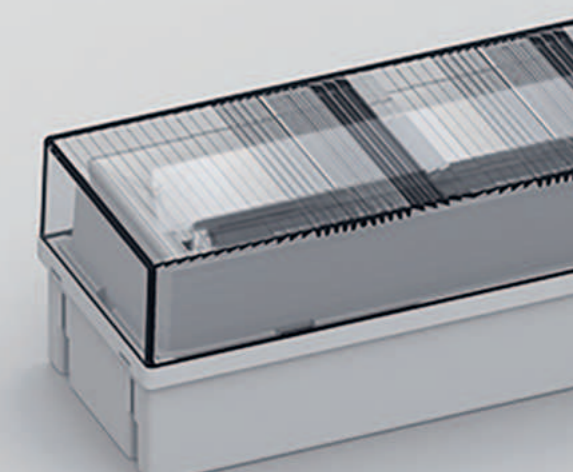



Pannello con pittogramma S1

Pannello con pittogramma per montaggio sospeso, illuminazione come da EN 1838. Distanza di riconoscimento 12 m, pittogrammi come da ISO 70100

Materiale: PMMA

9020 00 0011	CONCEPT-S1-PL-EK 12m
9020 00 0012	CONCEPT-S1-PR-EK 12m
9020 00 0013	CONCEPT-S1-PU-EK 12m
9020 00 0014	CONCEPT-S1-PL/PR-EK 12m
9020 00 0015	CONCEPT-S1-Px - EK 12m
9020 00 0016	CONCEPT-S1-ISO 7010 - EK 12m
9020 00 0111	CONCEPT-S1-PL-EK 12m DIN4844
9020 00 0112	CONCEPT-S1-PR-EK 12m DIN4844
9020 00 0113	CONCEPT-S1-PU-EK 12m DIN4844
9020 00 0114	CONCEPT-S1-PL/PR-EK 12m DIN4844
9020 00 0115	CONCEPT-S1-Px 4844 - EK 12m
9020 00 0116	CONCEPT-S1-ISO 7010, 4844 - EK 12m

Pannello con pittogramma S2

Pannello con pittogramma per montaggio sospeso, illuminazione come da EN 1838. Distanza di riconoscimento 20 m, pittogrammi come da ISO 7010

Materiale: PMMA

9020 00 0021	CONCEPT-S2-PL-EK 20m
9020 00 0022	CONCEPT-S2-PR-EK 20m
9020 00 0023	CONCEPT-S2-PU-EK 20m
9020 00 0024	CONCEPT-S2-PL/PR-EK 20m
9020 00 0025	CONCEPT-S2-Px - EK 20m
9020 00 0026	CONCEPT-S2- ISO 7010 - EK 20m
9020 00 0121	CONCEPT-S2-PL-EK 20m DIN4844
9020 00 0122	CONCEPT-S2-PR-EK 20m DIN4844
9020 00 0123	CONCEPT-S2-PU-EK 20m DIN4844
9020 00 0124	CONCEPT-S2-PL/PR-EK 20m DIN4844
9020 00 0125	CONCEPT-S2-Px 4844 - EK 20m
9020 00 0126	CONCEPT-S2- ISO 7010, 4844 - EK 20m

Pannello con pittogramma S3

Pannello con pittogramma per montaggio sospeso, illuminazione come da EN 1838. Distanza di riconoscimento 32 m, pittogrammi come da ISO 7010

Materiale: PMMA

9020 00 0031	CONCEPT-S3-PL-EK 32m
9020 00 0032	CONCEPT-S3-PR-EK 32m
9020 00 0033	CONCEPT-S3-PU-EK 32m
9020 00 0034	CONCEPT-S3-PL/PR-EK 32m
9020 00 0035	CONCEPT-S3-Px - EK 32m
9020 00 0036	CONCEPT-S3-ISO 7010 - EK 32m
9020 00 0131	CONCEPT-S3-PL-EK 32m DIN4844
9020 00 0132	CONCEPT-S3-PR-EK 32m DIN4844
9020 00 0133	CONCEPT-S3-PU-EK 32m DIN4844
9020 00 0134	CONCEPT-S3-PL/PR-EK 32m DIN4844
9020 00 0135	CONCEPT-S3-Px 4844 - EK 32m
9020 00 0136	CONCEPT-S3-ISO 7010, 4844 - EK 32m

Disegni quotati [mm]:

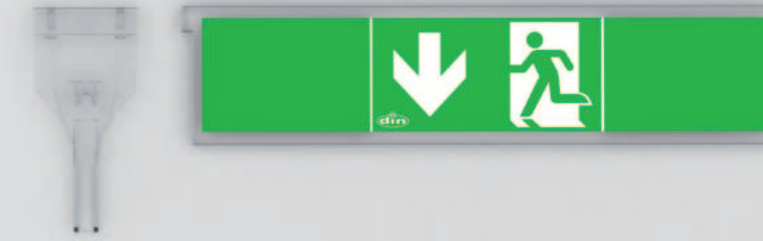
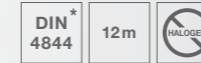
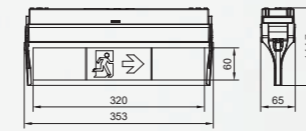

Disegni quotati [mm]:

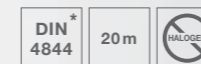

Disegni quotati [mm]:

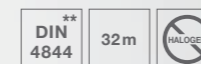
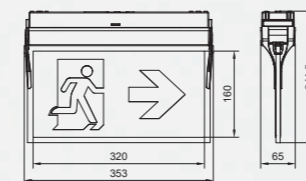

* Solo in combinazione con luci AP5.
** Solo in combinazione con luci AP5.



Pannello con pittogramma WAP S1

Pannello con pittogramma per montaggio sospeso, Illuminazione come da EN 1838. Distanza di riconoscimento 12m, pittogrammi come da ISO 7010

Materiale: PMMA

9020 00 1011	CONCEPT WAP-S1-PL - EK 12m
9020 00 1012	CONCEPT WAP-S1-PR - EK 12m
9020 00 1013	CONCEPT WAP-S1-PU - EK 12m
9020 00 1014	CONCEPT WAP-S1-PL/PR - EK 12m
9020 00 1015	CONCEPT WAP-S1-PX - EK 12m
9020 00 1016	CONCEPT WAP-S1-ISO 7010 - EK 12m
9020 00 1111	CONCEPT WAP-S1-PL 4844 - EK 12m
9020 00 1112	CONCEPT WAP-S1-PR 4844 - EK 12m
9020 00 1113	CONCEPT WAP-S1-PU 4844 - EK 12m
9020 00 1114	CONCEPT WAP-S1-PL/PR 4844 - EK 12m
9020 00 1115	CONCEPT WAP-S1-PX 4844 - EK 12m
9020 00 1116	CONCEPT WAP-S1-ISO 7010, 4844 - EK 12m

Pannello con pittogramma WAP S2

Pannello con pittogramma per montaggio sospeso, Illuminazione come da EN 1838. Distanza di riconoscimento 20m, pittogrammi come da ISO 7010

Materiale: PMMA

9020 00 1021	CONCEPT WAP-S2-PL - EK 20m
9020 00 1022	CONCEPT WAP-S2-PR - EK 20m
9020 00 1023	CONCEPT WAP-S2-PU - EK 20m
9020 00 1024	CONCEPT WAP-S2-PL/PR - EK 20m
9020 00 1025	CONCEPT WAP-S2-PX - EK 20m
9020 00 1026	CONCEPT WAP-S2-ISO 7010 - EK 20m
9020 00 1121	CONCEPT WAP-S2-PL 4844 - EK 20m
9020 00 1122	CONCEPT WAP-S2-PR 4844 - EK 20m
9020 00 1123	CONCEPT WAP-S2-PU 4844 - EK 20m
9020 00 1124	CONCEPT WAP-S2-PL/PR 4844 - EK 20m
9020 00 1125	CONCEPT WAP-S2-PX 4844 - EK 20m
9020 00 1126	CONCEPT WAP-S2-ISO 7010, 4844 - EK 20m

Pannello con pittogramma WAP S3

Pannello con pittogramma per montaggio sospeso, Illuminazione come da EN 1838. Distanza di riconoscimento 32m, pittogrammi come da ISO 7010

Materiale: PMMA

9020 00 1031	CONCEPT WAP-S3-PL - EK 32m
9020 00 1032	CONCEPT WAP-S3-PR - EK 32m
9020 00 1033	CONCEPT WAP-S3-PU - EK 32m
9020 00 1034	CONCEPT WAP-S3-PL/PR - EK 32m
9020 00 1035	CONCEPT WAP-S3-PX - EK 32m
9020 00 1036	CONCEPT WAP-S3-ISO 7010 - EK 32m
9020 00 1131	CONCEPT WAP-S3-PL 4844 - EK 32m
9020 00 1132	CONCEPT WAP-S3-PR 4844 - EK 32m
9020 00 1133	CONCEPT WAP-S3-PU 4844 - EK 32m
9020 00 1134	CONCEPT WAP-S3-PL/PR 4844 - EK 32m
9020 00 1135	CONCEPT WAP-S3-PX 4844 - EK 32m
9020 00 1136	CONCEPT WAP-S3-ISO 7010, 4844 - EK 32m

Disegni quotati [mm]:

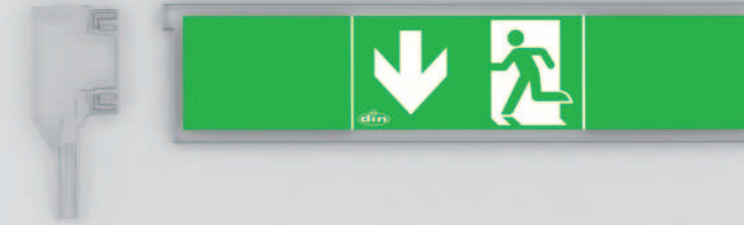
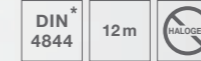
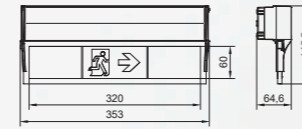

Disegni quotati [mm]:

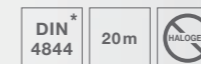
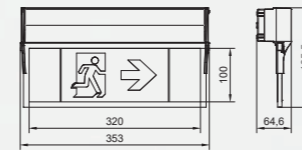

Disegni quotati [mm]:

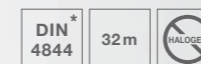
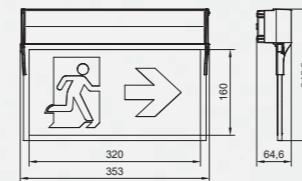

* Solo in caso di un orientamento della luce di 90°, in combinazione con luci AP5.

CONCEPT 2

Accessori per il montaggio incassato



Montaggio a incasso a soffitto

No. articolo (immagine):
9020 09 5009 CONCEPT 2 AP3 PLC24
9020 09 0071 CONCEPT-DE/WE
9020 09 0022 CONCEPT-S2-PR



Montaggio con incasso a parete

No. articolo (immagine):
9020 09 5005 CONCEPT 2 RZ1 PLC24
9020 00 0071 CONCEPT-DE/WE
9020 00 0072 CONCEPT-Calcestruzzo Rev.3

Kit di montaggio a soffitto o a parete per montaggio incassato completo o parziale

Kit di montaggio a soffitto o a parete per montaggio incassato, in policarbonato bianco, per incasso costruttivo completo o parziale delle luci di sicurezza o di segnalazione delle vie di fuga CONCEPT 2.

Materiale: In policarbonato, ritardante di fiamma, bianco, RAL 9003, stabilizzato ai raggi UV

9020 00 0071 CONCEPT-DE/WE

Controcassa per calcestruzzo CONCEPT-Calcestruzzo

Controcassa in lamiera d'acciaio zincata per il montaggio della serie di luci CONCEPT 2 nel calcestruzzo, incl. due passacavi per tubi di 25 mm.

Materiale: Acciaio zincato

9020 00 0072 CONCEPT-Calcestruzzo Rev.3

NOTA: Per questa applicazione è inoltre necessario un kit di montaggio a soffitto CONCEPT-DE/WE.

Scatola da incasso CONCEPT-UP

Scatola da incasso in lamiera d'acciaio zincata per il montaggio della serie di luci CONCEPT 2 a filo della superficie, sotto l'intonaco, incl. quattro passacavi per tubi di 25 mm.

Materiale: Acciaio zincato

9020 00 0073 CONCEPT-UP

NOTA: Per questa applicazione è inoltre necessario un kit di montaggio a soffitto CONCEPT-DE/WE.

Kit di fissaggio per montaggio parziale

Kit di fissaggio per montaggio incassato parziale della serie di luci CONCEPT 2. In particolare per CONCEPT 2 RZ1 plus/duo e CONCEPT 2 WAP.

Materiale: Policarbonato

8020 00 0017 CONCEPT set montaggio semi-incasso

NOTA: Per questa applicazione è inoltre necessario un kit di montaggio a soffitto CONCEPT-DE/WE. Per i pannelli WAP in combinazione con il kit di montaggio a soffitto CONCEPT-DE/WE, questo accessorio è assolutamente necessario.

Disegni quotati [mm]:

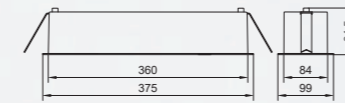

Apertura: 360 x 84 mm
Spessore del materiale: 1-25 mm
Profondità di incasso: > 85 mm

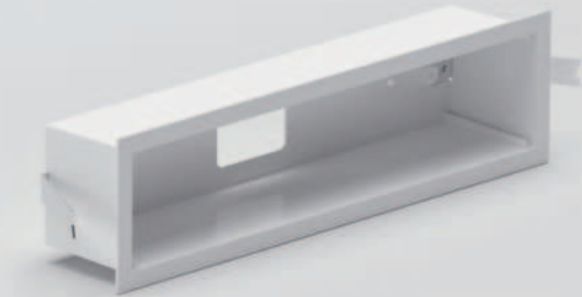

Disegni quotati [mm]:

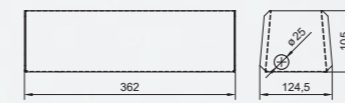

Disegni quotati [mm]:

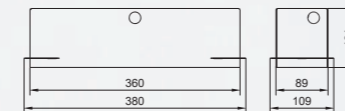

Disegni quotati [mm]:

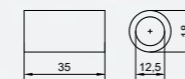

CONCEPT 2

Accessori per montaggio a bandiera



Montaggio superficiale a parete in parallelo

No. articolo (immagine):
 9020 09 5009 CONCEPT 2 AP3 PLC24
 9020 00 0052 CONCEPT-WA-PP-G plastica
 9020 00 0022 CONCEPT-S2-PR



Montaggio superficiale a parete 90°

No. articolo (immagine):
 9020 09 5017 CONCEPT 2 AS5 PLC24
 9020 00 0056 CONCEPT-WA-90 ACCIAIO INOX
 9020 00 0022 CONCEPT-S2-PR

Aggancio a parete CONCEPT-WA-PP

Aggancio a parete in metallo per il montaggio della serie di luci CONCEPT 2, parallelo alla parete. Disponibile in bianco o colori speciali.

Materiale: Acciaio verniciato a polvere, bianco, RAL 9003

- 9020 00 0050 CONCEPT-WA-PP
- 9020 00 0084 CONCEPT-WA set di viti

Aggancio a parete CONCEPT-WA-PP-G

Aggancio a parete chiuso in metallo per il montaggio della serie di luci CONCEPT 2, parallelo alla parete. Disponibile in due versioni standard o in colori speciali.

Materiale WA-PP-G Acciaio: verniciato a polvere, bianco, RAL9003
 Materiale WA-PP-G V2A: Acciaio inossidabile spazzolato

- 9020 00 0051 CONCEPT-WA-PP-G
- 9020 00 0054 CONCEPT-WA-PP-G Acciaio Inox
- 9020 00 0084 CONCEPT-WA set di viti

Aggancio a parete CONCEPT-WA-PP-G Plastica

Aggancio a parete chiuso in policarbonato bianco per il montaggio della serie di luci CONCEPT 2, parallelo alla parete.

Materiale WA-PP-G Plastica: policarbonato, ritardante di fiamma, bianco, RAL9003, stabilizzato ai raggi UV

- 9020 00 0052 CONCEPT-WA-PP-G plastica
- 9020 00 0084 CONCEPT-WA set di viti

Aggancio a parete 90° CONCEPT WA-90

Aggancio a parete in metallo per il montaggio della serie di luci CONCEPT 2 a 90°, parallelo alla parete. Disponibile in due versioni standard o in colori speciali.

Materiale WA-90 Acciaio: verniciato a polvere, bianco, RAL9003
 Materiale WA-90 V2A: Acciaio inossidabile spazzolato

- 9020 00 0055 CONCEPT-WA-90
- 9020 00 0056 CONCEPT-WA-90 Acciaio Inox
- 9020 00 0084 CONCEPT-WA set di viti

Rivestimento metallico CONCEPT-MA-G

Rivestimento in metallo per il montaggio della serie di luci CONCEPT 2, con montaggio superficiale sul soffitto. Disponibile in due versioni standard o in colori speciali.

Materiale MA-G: verniciato a polvere, bianco, RAL9003
 Materiale MA-G V2A: Acciaio inossidabile spazzolato

- 9020 00 0057 CONCEPT-MA-G
- 9020 00 0058 CONCEPT-MA-G Acciaio Inox

Disegni quotati [mm]:

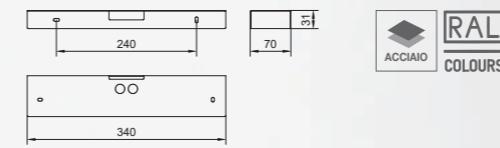

Disegni quotati [mm]:

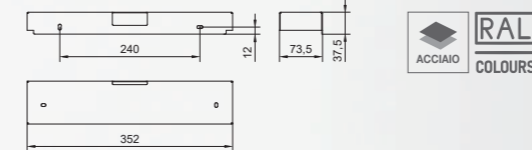

Disegni quotati [mm]:

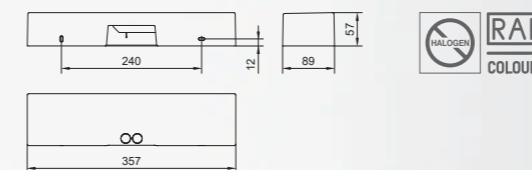

Disegni quotati [mm]:

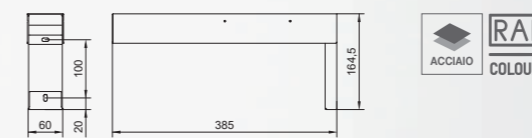

Disegni quotati [mm]:

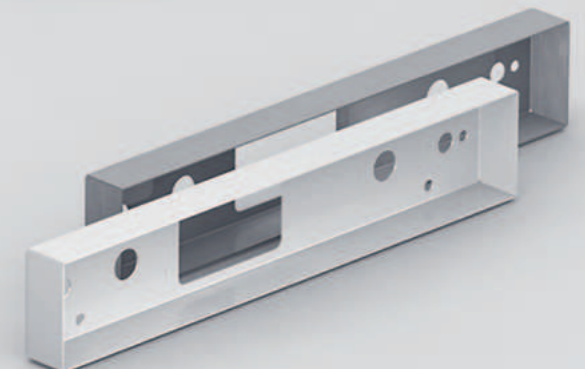
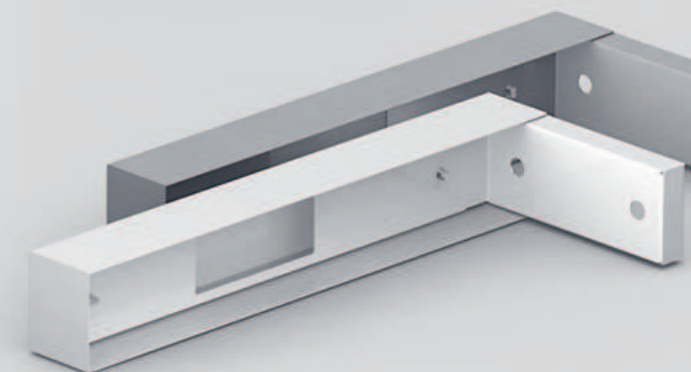
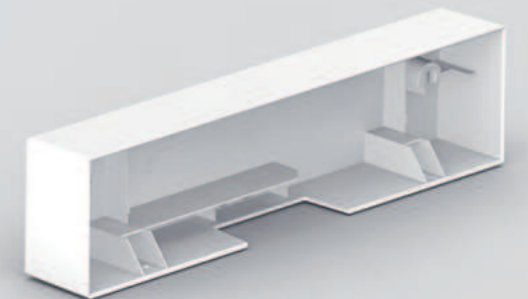
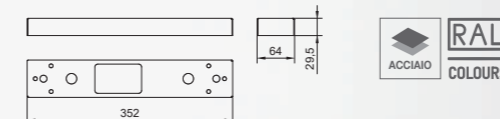

CONCEPT 2

Accessori per montaggio sospeso



Montaggio con sistema a sospensione

- No. articolo (immagine):
9020 09 5016 CONCEPT 2 AS3 PLC24
9020 00 0066 CONCEPT-PE-10-IP65-SU/PLC24
9020 00 0032 CONCEPT-S3-PR

Montaggio con cavo

- No. articolo (immagine):
9020 09 5003 CONCEPT 2 SL5 PLC24
9020 00 0069 Sospensione filo
9020 00 0070 CONCEPT-BE
9020 00 0023 CONCEPT-S2-PU

Kit sistema di sospensione CONCEPT-PE

Sospensione a due tubi con una lunghezza di 0,5 m oppure 1,0 m con tipo di protezione IP40 o IP65.

Materiale: Acciaio verniciato a polvere, bianco, RAL9003

9020 00 0059	CONCEPT-PE-05-IP40
9020 00 0060	CONCEPT-PE-05-IP65
9020 00 0061	CONCEPT-PE-10-IP40
9020 00 0062	CONCEPT-PE-10-IP65
9020 00 0063	CONCEPT-PE-05-IP40-SU/PLC24
9020 00 0064	CONCEPT-PE-05-IP65-SU/PLC24
9020 00 0065	CONCEPT-PE-10-IP40-SU/PLC24
9020 00 0066	CONCEPT-PE-10-IP65-SU/PLC24

Sistema a sospensione variabile CONCEPT-VP

Sospensione a tubo singolo in metallo, molto stabile, a grandezza variabile. Regolabile in continuo in un intervallo di lunghezze compreso tra 0,3 m a 0,5 m.

Materiale: Acciaio verniciato a polvere, bianco, RAL9003

9020 00 0067	CONCEPT-VP
--------------	------------

Kit di fissaggio CONCEPT-BE

Kit di fissaggio per una sospensione a catena o a cavo variabile della serie di luci CONCEPT 2.

Materiale: Plastica, Poliammide (PA), bianco

9020 00 0070	CONCEPT-BE
--------------	------------

NOTA: Catena e cavo non compresi nell'ambito della fornitura

Sospensione con cavo di acciaio

Kit per una sospensione con cavo di acciaio variabile della serie di luci CONCEPT 2. Il cavo di acciaio ha una lunghezza massima di 3,0 m.

Materiale: Cavo di acciaio zincato

9020 00 0069	Sospensione filo
--------------	------------------

NOTA: Per questa applicazione è inoltre necessario un kit di fissaggio CONCEPT-BE.

Disegni quotati [mm]:

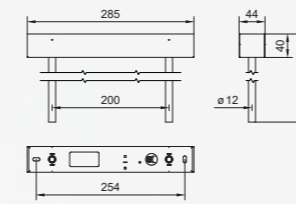

Disegni quotati [mm]:

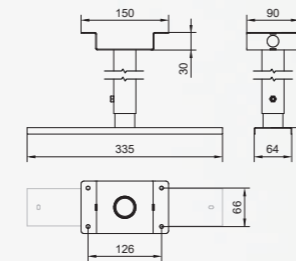

Disegni quotati [mm]:

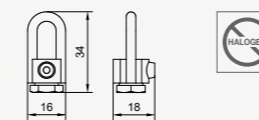

Disegni quotati [mm]:

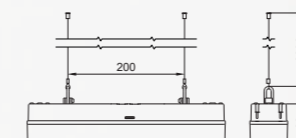

CONCEPT 2

Accessori per protezione contro lancio di palle e protezione antiurto



Montaggio superficiale a parete in parallelo con griglia di protezione contro lancio di palle

No. articolo (immagine):
9020 09 5309 CONCEPT 2 WAP AP3 PLC 24
9020 00 1023 WAP-S2-PU
9020 00 0075 CONCEPT-BSK2
© Immagine: www.nohrd.com

Griglia di protezione contro lancio di palle CONCEPT-BSK1

Griglia di protezione contro lancio di palle in metallo, utilizzabile per la serie di luci CONCEPT 2 modello RZ1, AP, AS, SL, TS e CONCEPT 2 WAP modello AP, SL.

Materiale: Acciaio verniciato a polvere, bianco, RAL9003
9020 00 0074 CONCEPT-BSK1

Griglia di protezione contro lancio di palle CONCEPT-BSK2

Griglia di protezione contro lancio di palle in metallo, utilizzabile per la serie di luci CONCEPT 2 / CONCEPT 2 WAP in combinazione con i pannelli con pittogramma S1 / S2 / S3 e serie di luci CONCEPT 2 RZ2.

Materiale: Acciaio verniciato a polvere, bianco, RAL9003
9020 00 0075 CONCEPT-BSK2

Copertura di protezione CONCEPT-SA IK10

Copertura di protezione contro lancio di palle trasparente, particolarmente resistente agli urti, in policarbonato incl. quattro viti di fissaggio, per la serie di luci CONCEPT 2, ad es. per l'impiego in impianti sportivi.

Materiale: Plastica, policarbonato, ritardante di fiamma, trasparente, stabilizzato ai raggi UV

9020 00 0080 CONCEPT-SA IK10

NOTA: Per questa applicazione è inoltre necessario un kit di montaggio a soffitto CONCEPT-DE/WE.



Montaggio a incasso a soffitto con copertura di protezione

No. articolo (immagine):
9020 09 5013 CONCEPT 2 TS3 PLC 24
9020 00 0071 CONCEPT-DE/WE
9020 00 0080 CONCEPT-SA IK10

Disegni quotati [mm]:

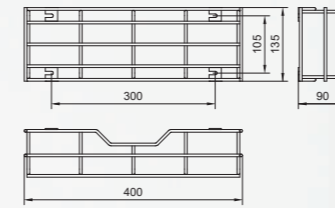

Disegni quotati [mm]:

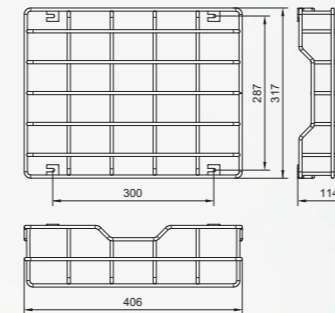

Disegni quotati [mm]:

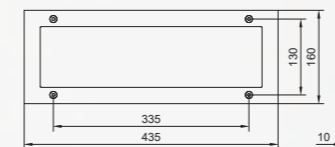

CONCEPT 2

Accessori per la protezione dagli agenti atmosferici



Montaggio superficiale a parete con pensilina di protezione

No. articolo (immagine):
9020 09 5018 CONCEPT 2 RZ1 Plus PLC24
9020 00 0076 CONCEPT-RD

Pensilina di protezione CONCEPT RD

Pensilina di protezione per la protezione aggiuntiva della serie di luci CONCEPT 2 dagli agenti atmosferici.

Materiale: Plastica, policarbonato, ritardante di fiamma, trasparente, stabilizzato ai raggi UV

9020 00 0076 CONCEPT-RD

Aggancio a parete CONCEPT-WA-PP-G Plastica

Aggancio a parete chiuso in policarbonato bianco per il montaggio della serie di luci CONCEPT 2, parallelo alla parete, comprensivo di funzione pensilina di protezione.

Materiale: Plastica, policarbonato, ritardante di fiamma, bianco, RAL 9003, stabilizzato ai raggi UV

9020 00 0052 CONCEPT-WA-PP-G plastica

Disegni quotati [mm]:

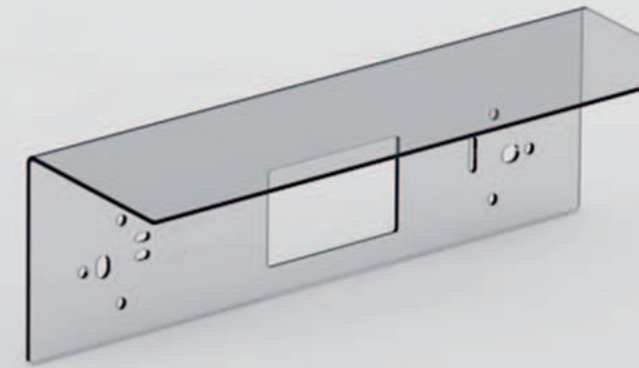
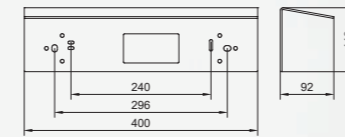

Disegni quotati [mm]:

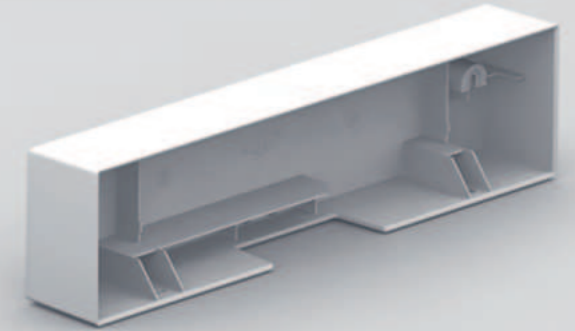
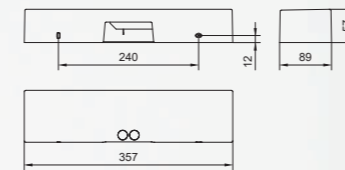

Flessibilità

Grazie alla ampia gamma di accessori, CONCEPT 2 può essere utilizzato in modo flessibile in molteplici varianti di montaggio.

Ulteriori informazioni, video e schede tecniche del CONCEPT 2 sono disponibili qui:



CONCEPT 2

Inseri sostitutivi, moduli ottici a LED per apparecchi di emergenza

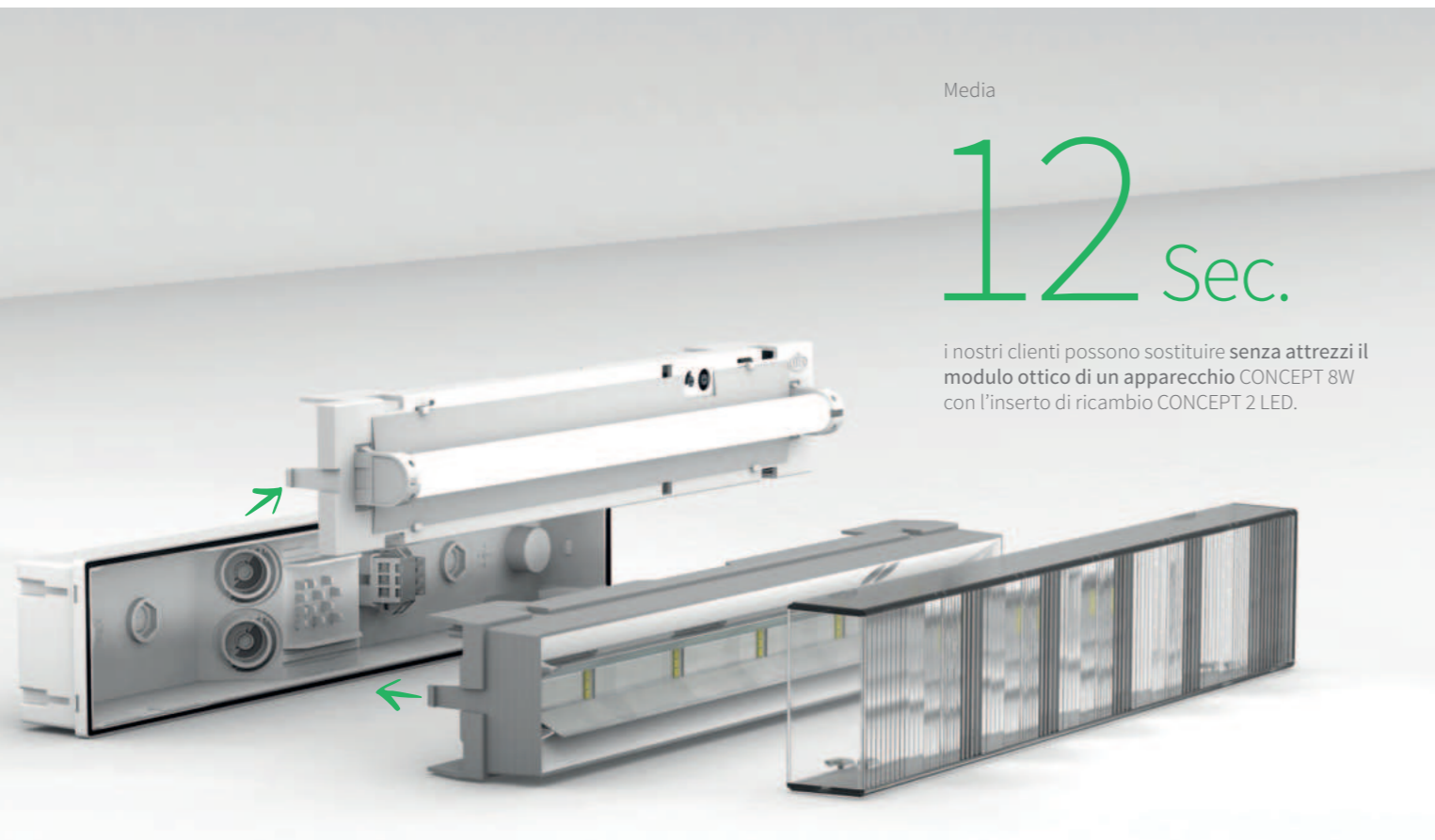

Media

12 Sec.

i nostri clienti possono sostituire **senza attrezzi il modulo ottico di un apparecchio CONCEPT 8W** con l'insero di ricambio CONCEPT 2 LED.

Montaggio a soffitto / montaggio a parete

Alloggiamento: policarbonato, ritardante di fiamma, bianco, RAL 9003, stabilizzato UV
 Coperchio: policarbonato, ritardante di fiamma, trasparente, stabilizzato ai raggi UV, a proiezione di luce (AS)
 Classe di protezione: □ (230V), ◇ (PLC24)
 Classe di protezione: IP 65
 Intervallo di temperatura: da -15°C a +40°C



Inseri CONCEPT 2 AP/AS e SL/TS

8020 09 5009 CONCEPT 2 inserire AP3/AS3 PLC 24
 8020 0x 5011 Concepto 2 inserto AP5/AS5
 8020 09 5001 Inserto CONCEPT 2 SL3/TS3 PLC 24
 8020 0x 5003 Inserto CONCEPT 2 SL5/TS5

Insero CONCEPT 2 per AP/AS

Insero sostitutivo a LED per il retrofit degli apparecchi Concept AP/AS esistenti alla tecnologia LED con garanzia di 50.000h.

Altezza di montaggio [m]	↔		↔↔		↔↔↔		↔↔↔↔	
	1 lux		1 lux		1 lux		1 lux	
2,5	3,6	4,2	8,1	9,2	8,8	11,7	3,5	4,9
3,0	3,8	4,8	9,0	10,6	9,4	12,8	3,7	5,3
3,5	3,9	5,3	10,0	11,8	9,9	13,7	3,8	5,6
4,0	3,8	5,8	10,5	13,1	10,3	14,5	3,8	5,9
4,5	3,7	6,3	10,8	14,3	10,5	15,2	3,8	6,1

CONCEPT 2 AP3 | CONCEPT 2 AP5 (senza pannello pittogramma)

Altezza di montaggio [m]	↔		↔↔		↔↔↔		↔↔↔↔	
	1 lux		1 lux		1 lux		1 lux	
2,5	2,6	3,6	6,6	8,1	10,8	15,5	4,1	5,9
3,0	2,6	3,9	7,1	9,1	10,8	15,6	4,5	6,5
3,5	2,5	4,2	7,4	10,0	11,5	16,6	4,4	6,6
4,0	2,3	4,4	7,4	10,8	12,4	17,8	4,3	6,7
4,5	2,1	4,4	7,3	11,5	12,4	18,4	2,7	7,2

CONCEPT 2 AS3 | CONCEPT 2 AS5 (senza pannello pittogramma)

Distribuzione della luce di AP e AS

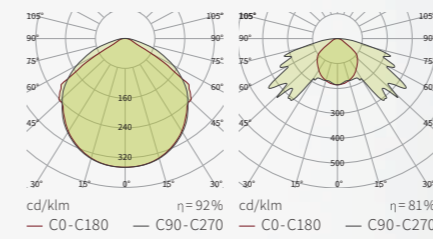

Insero CONCEPT 2 per SL/TS

Insero sostitutivo a LED per il retrofit di apparecchi Concept SL / TS esistenti alla tecnologia LED con garanzia di 50.000h.

Altezza di montaggio [m]	↔		↔↔		↔↔↔		↔↔↔↔	
	1 lux		1 lux		1 lux		1 lux	
2,5	1,9	2,4	4,5	5,2	12,9	16,6	5,5	6,9
3,0	2,0	2,6	4,9	6,0	14,1	18,3	6,0	7,4
3,5	2,1	2,8	5,4	6,6	15,3	19,4	6,2	8,0
4,0	2,2	3,0	5,7	7,1	16,4	20,4	6,5	8,6
4,5	2,2	3,2	5,8	7,5	17,2	21,6	6,9	9,1

CONCEPT 2 SL3 | CONCEPT 2 SL5 (senza pannello pittogramma)

Altezza di montaggio [m]	↔		↔↔		↔↔↔		↔↔↔↔	
	1 lux		1 lux		1 lux		1 lux	
6,0	3,1	4,7	8,0	10,8	14,3	20,3	5,1	8,2
7,0	2,8	4,8	8,4	11,7	14,6	21,7	4,9	8,5
8,0	2,5	4,9	8,6	12,8	14,6	22,7	4,5	8,7
9,0	1,7	5,2	8,5	13,3	14,4	23,5	3,7	8,8
10,0	0,5	5,3	7,8	13,6	13,8	24,1	2,4	8,7

CONCEPT 2 TS3 | CONCEPT 2 TS5 (senza pannello pittogramma)

Distribuzione della luce di SL e TS:

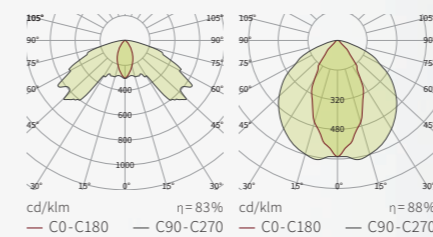

* Può essere combinato con pannelli di queste larghezze di rilevamento.

CONCEPT 2

Inseri sostitutivi a LED per apparecchi di segnalazione di emergenza



INSERTO DI RICAMBIO A LED PER CONCEPT (2)

Sostituzione semplice, risparmio e conformità agli standard.

Sostituzione della sorgente luminosa in soli 12 secondi.
Risparmio fino al 60% dei costi e fino al 67% di risparmio energetico per il vostro edificio.



Sul vostro potenziale di risparmio:
ledaustausch.din-notlicht.com

CONFRONTO 8 W vs. TECNOLOGIA LED

	8W-Tecnologia	CONCEPT 2 LED-Tecnologia
Vita media di servizio	8.000h	80.000h
Vita utile garantita	Nessuno	50.000h
Apparecchio in funzionamento continuo		
Consumo di energia/anno	62,46 kWh	21,02 kWh
Risparmio energetico per apparecchio		~ 41 kWh
Sostituzione della sorgente luminosa	1 volta all'anno	1 volta in circa 10 anni

Montaggio a parete

Coperchio di protezione: Policarbonato, ritardante di fiamma, bianco, RAL 9003, stabilizzato ai raggi UV
Coperchio di protezione: Policarbonato, ritardante di fiamma, opalino, stabilizzato ai raggi UV
Classe di protezione: (230V), (PLC24)
Classe di protezione: IP 65
Campo di temperatura: -15 °C a +40 °C



CONCEPT 2 inserti RZ1

8020 0x5005 CONCEPT 2 inserto RZ1
8020 09 5018 CONCEPT 2 inserto RZ1 plus
8020 09 5019 CONCEPT 2 inserto RZ1 duo

CONCEPT 2 inserti RZ2

8020 0x5007 CONCEPT 2 inserto RZ2

Accessori

9020 00 0082 CONCEPT RZ1 Pikto Px monofacciale
9020 00 0085 CONCEPT RZ1 Pikto, ISO 7010, monofacciale
9020 00 0071 CONCEPT-DE/WE

Inserto CONCEPT 2 per RZ1

Inserto sostitutivo a LED per il retrofit degli apparecchi Concept RZ1 esistenti alla tecnologia LED con garanzia di 50.000h.

Altezza di montaggio [m]	1 lux	0,5 lux	1 lux	1 lux
2,5	3,3	3,8	3,4	9,0
3,0	3,5	4,3	3,4	9,5
3,5	3,5	4,6	3,3	9,7
4,0	3,5	4,9	3,0	9,8
4,5	3,3	5,0	2,5	9,5

CONCEPT 2 RZ1 plus/duo

Distribuzione della luce RZ1 plus/duo:

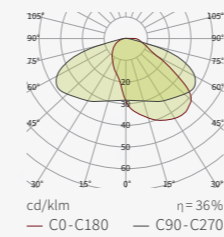

Inserto CONCEPT 2 per RZ2

Inserto sostitutivo a LED per il retrofit degli apparecchi Concept RZ2 esistenti alla tecnologia LED con garanzia di 50.000 h.



CONCEPT 2

Pittogrammi speciali ÖNORM, numeri articolo e simboli

ISO 7010 Pittogrammi speciali

No. articolo (immagine):	
9020 09 5003	CONCEPT 2 SL5 PLC 24
9020 09 0054	CONCEPT-WA-PP-G Acciaio Inox
9020 09 0026	Concept-S2- ISO 7010 - 20m



Pittogrammi speciali

No. articolo (immagine):	
9020 09 5011	CONCEPT 2 AP5 PLC 24
9020 00 0071	CONCEPT-DE /WE
9020 09 0033	CONCEPT-S3-PU



CONCEPT 2 - Pittogrammi ISO 7010

Pittogrammi disponibili come standard:



Estintore Flessibile di estinzione

Soluzioni Acciaio su richiesta

Indicate pure i propri requisiti di progetto e troveremo la soluzione adatta a voi.



Primo soccorso Defibrillatore Pittogrammi speciali

PX - Parametri dei pannelli con pittogramma

Parametro BATTUTA CONCEPT



[1401] - in alto

[1402] - in basso

Parametri FRECCIA SU UN LATO o FRECCIA SU ENTRAMBI I LATI

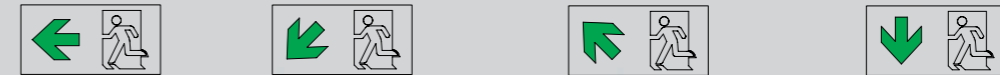

[1301] PL su un lato
[1309] PL/PR su due lati

[1302] PLSU su un lato
[1310] PLSU/PRSU su due lati

[1303] PLSO su un lato
[1311] PLSO/PRSO su due lati

[1307] PU su un lato
[1312] PU/PU su due lati

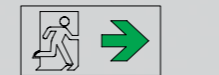

[1304] PR su un lato
[1314] PR/PL su due lati



[1305] PRSU su un lato
[1315] PRSU/PLSU su due lati



[1306] PRSO su un lato
[1316] PRSO/PLSO su due lati



[1308] PO su un lato
[1313] PO/PO su due lati

Parametro SIMBOLO



[1101] omino

[1102] sedia a rotelle

[1103] scala speciale



Parametro (figura):
Battuta: 1401 in alto
Freccia su un lato: 1305 PRSU su un lato
Simbolo: 1101 - omino

Spiegazione dei simboli

Sono stati utilizzati i seguenti simboli nel catalogo e hanno il seguente significato:

XX m Distanza di visibilità: La distanza di visibilità in metri è la distanza prevista dalle normative alla quale una persona riconosce ancora distintamente un segnale di via di fuga retroilluminato secondo la norma EN 1838.

IP XX Tipo di protezione IP XX: Il tipo di protezione indica il funzionamento sicuro della luce in varie condizioni ambientali, in conformità con la normativa EN 60529.

da -15 a +40°C Range di temperatura ammessa*: La luce è adatta a temperature che vanno da -15°C a +40°C.

50.000h 50.000 h di garanzia completa: din-Sicherheitstechnik garantisce una durata di 5,7 anni sulla base delle condizioni di garanzia.

DIN 4844 DIN 4844: È disponibile un'illuminazione elevata del pittogramma come da DIN 4844.

CE Marchi CE: Il prodotto è conforme ai requisiti della norma EN 60598-2-22 oltre che alle direttive CE 93/98/CE (direttiva sulla bassa tensione).

HALOGEN Assenza di alogeni: I materiali utilizzati nelle luci sono privi di alogeni, conformemente alla norma IEC 61249-2-21.

VLC Visible Light Communication (VLC): Scambio di dati mediante comunicazione con luci bidirezionale.

ACCIAIO Design dei metalli: Gli articoli contrassegnati possono essere utilizzati come accessori con design dei metalli.

PROTEZIONE Protezione contro il lancio di palle e antiurto: L'accessorio contrassegnato indica una protezione maggiore contro gli urti. Resistenza agli urti delle sfere D1 e W2 secondo la norma DIN 18032-3:2023-12.

PROTEZIONE Protezione contro l'azione degli agenti atmosferici: La pensilina di protezione supplementare offre una protezione speciale dagli agenti atmosferici per applicazioni esterne.

Regolaz. Funzione dimming: La funzione di regolazione dell'intensità luminosa viene attivata direttamente tramite il dispositivo di illuminazione d'emergenza. In modalità di emergenza l'emissione luminosa viene automaticamente aumentata al 100%.

RAL COLOURS Colori RAL: A richiesta, i vari componenti sono disponibili in tutti i colori RAL.

XX Numero articolo: I numeri articolo con xx in colore verde indicano la disponibilità di diverse tecnologie, incl. scAT e scCMR.

X Numero articolo: I numeri articolo con x in colore blu indicano la disponibilità di diverse tecnologie.

* I campi di temperatura per CONCEPT 2 scAT e CONCEPT 2 scCMR sono reperibili dalle schede tecniche.

Apparecchio di segnalazione delle vie di fuga

Apparecchio di segnalazione delle vie di fuga

Apparecchi di Sicurezza⁵

WAP Apparecchi di Sicurezza⁵



EK 12m

CONCEPT 2 RZ1

9020 xx 5x05

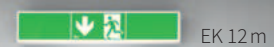

EK 12m

CONCEPT 2 RZ1 plus/duo

RZ1 plus 9020 xx 5x18
RZ1 duo 9020 xx 5x19



EK 24m

CONCEPT 2 RZ2

9020 0x 5007



CONCEPT 2 SL3/SL5

SL3 PLC 9020 09 5001
SL5 9020 xx 5x03

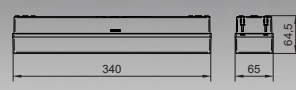

CONCEPT 2 AP3/AP5

AP3 PLC 9020 09 5009
AP5 9020 xx 5x11

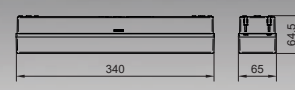

CONCEPT 2 AS3/AS5

AS3 PLC 9020 09 5016
AS5 9020 xx 5x17

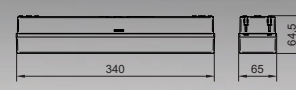

CONCEPT 2 TS3/TS5

TS3 PLC 9020 09 2013
TS5 9020 xx 5x15

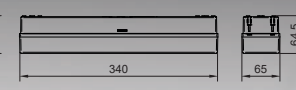

CONCEPT 2 WAP AP3/AP5

AP3 9020 09 5309, AP5 9020 0x 5x11
AP 9020 xx 6x11

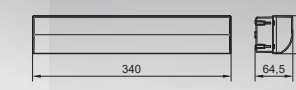

CONCEPT 2 WAP SL3/SL5

SL3 9020 09 5301, SL5 9020 0x 5x03
SL 9020 xx 6x03

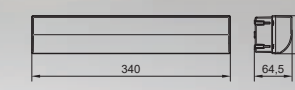

Montaggio con incasso a parete/montaggio semi-incassato a parete

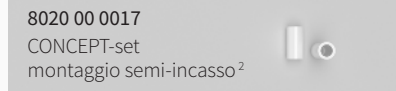
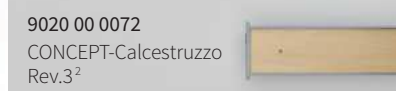
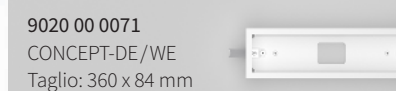

Montaggio a incasso a soffitto

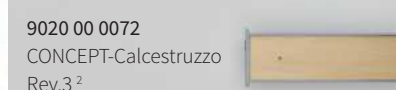
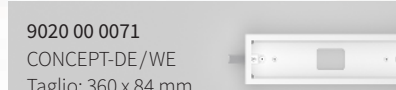

Montaggio a bandiera

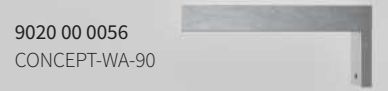
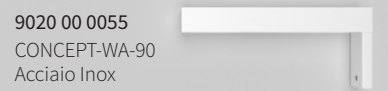
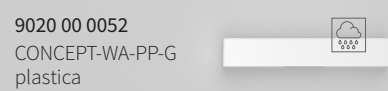
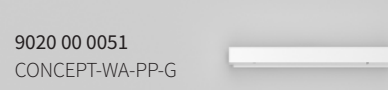
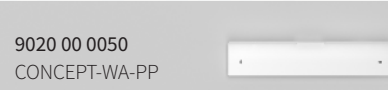

Montaggio sospeso

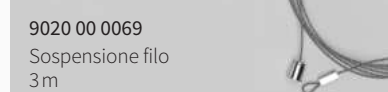
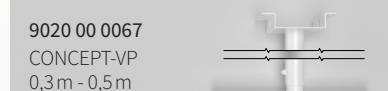
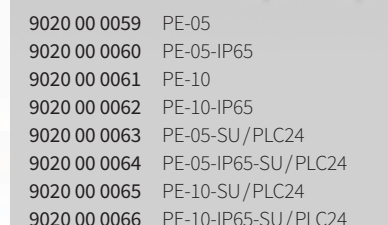
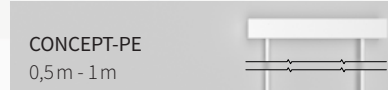

Montaggio a soffitto

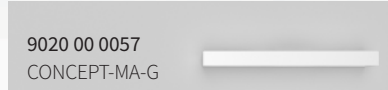

Montaggio a incasso a soffitto

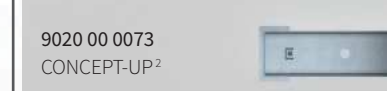
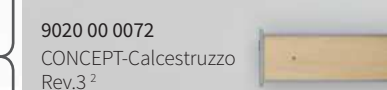
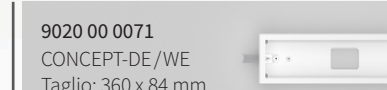

Montaggio semi-incassato a parete

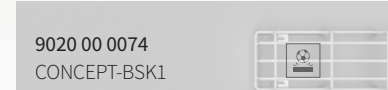

Composizione dei numeri degli articoli

Spiegato con un esempio CONCEPT 2 SL (5)

- Tipo di monitoraggio
 - 07 = scAT
 - 11 = scCMR
- Vita utile nominale
 - 0 = scCMR 1-8 h / o per luci alimentate centralmente
 - 1 = scAT 1 h
 - 3 = scAT 3 h
 - 4 = scAT 8 h
 - 6 = scAT 1 h hp
 - 8 = scAT 3 h hp
 - 9 = scAT 8 h hp
- Tipo di monitoraggio
 - 3 = ILS
 - 5 = lmax350
 - 9 = PLC24
- 9020 xx 5x03
- 9020 0x 5x03
- 1 = PLCswitch
- 2 = PLCswitch inv
- 3 = WAP PLC
- 4 = WAP PLCswitch
- 5 = WAP PLCswitch inv

- ¹ RZ1 plus e duo possibili solo con montaggio semi-incassato.
- ² Utilizzabile solo in combinazione con CONCEPT-DE.
- ³ Kit di fissaggio per sospensione a catena o sospensione a fune RAL 9003.
- ⁴ La griglia di protezione contro lancio di palle CONCEPT-BSK2 è combinabile anche con i pannelli con pittogrammi CONCEPT-S1/S2/S3.
- ⁵ Le luci di sicurezza sono disponibili con varie caratteristiche di illuminazione. Pertanto prestare attenzione al montaggio in posizione corretta delle luci.

04 / 2024 | Con riserva di modifiche tecniche.

Pannelli con pittogramma⁴

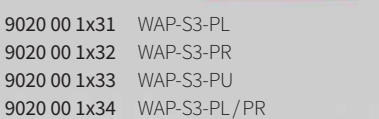
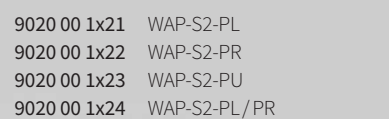
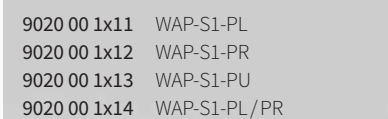
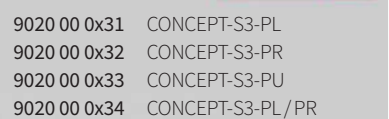
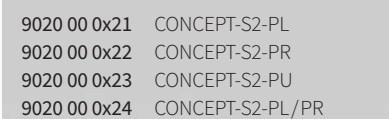
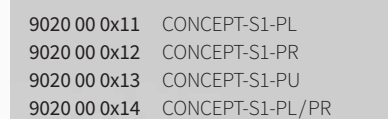

WAP Pannelli con pittogramma⁴

Nota: le dimensioni sono espresse in mm. Alcune delle immagini sono proporzionalmente modificate per una migliore visualizzazione. Tutte le distanze di visibilità corrispondono alla EN1838 per segnali di soccorso illuminati.

RAL colours Su richiesta sono disponibili vari componenti in colori speciali e in tutti i colori RAL. x=0 ... Illuminazione dei pannelli con pittogramma secondo la norma EN 1838 x=1 ... Illuminazione dei pannelli con pittogramma secondo la norma DIN 4844

CONCEPT 2

Plug & Play - Installazione rapida e semplice

MODULI INTERNI E COVER

per apparecchi di segnalazione e illuminazione

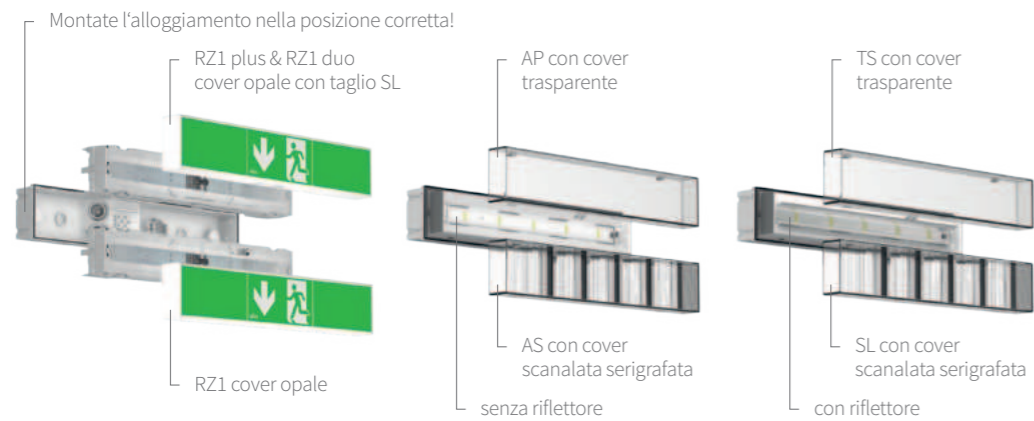

INGRESSO ACCURATO DEI CAVI

Inserite i cavi accuratamente forzando la guaina; attenzione a non danneggiarla nell'operazione.



MONTAGGIO SENZA STRESS

Fate attenzione a non piegare l'alloggiamento.



INSERIMENTO PORTA PANNELLO

Nel caso di un'installazione con pannello di segnalazione, prestare attenzione ad agganciare al meglio i set di fissaggio nell'apposito alloggiamento.



BLOCCO DI CLIP ENGAGES

Utilizzate nuove clip in caso di un riassetto.



CONCEPT Clip (2 pezzi) Nr. Art.: 802000009

INDIRIZZAMENTO DELLA LAMPADA

Effettuate l'indirizzamento tramite gli appositi dispositivi, o direttamente attraverso il sistema SU per le soluzioni PLC24.

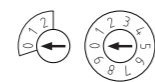

PROTEZIONI CONTRO LE INTEMPERIE

Misure speciali ed accessori per una protezione supplementare



Installate le guarnizioni-IP65 aggiuntive con i dischi di gomma vulcanizzata ai punti di attacco.

La realizzazione di un cosiddetto „naso d'acqua“ è una protezione efficace contro l'entrata di acqua negli apparecchi.

Pensilina di protezione Nr. Art.: 9020 00 0076
Aggancio a parete Nr. Art.: 9020 00 0052

L'APP di illuminazione d'emergenza per la vostra sicurezza.

Usate la nostra app **mySU** o il software **SU CONTROL** per avere un quadro dello stato dei vostri sistemi per l'illuminazione di emergenza, a colpo d'occhio. In qualsiasi momento, in qualsiasi luogo.



Soluzioni software scarica ora!

L'app **mySU** non vi dà solo una panoramica dello stato dei vostri sistemi, ma vi informa anche immediatamente in caso di un cambiamento di status.

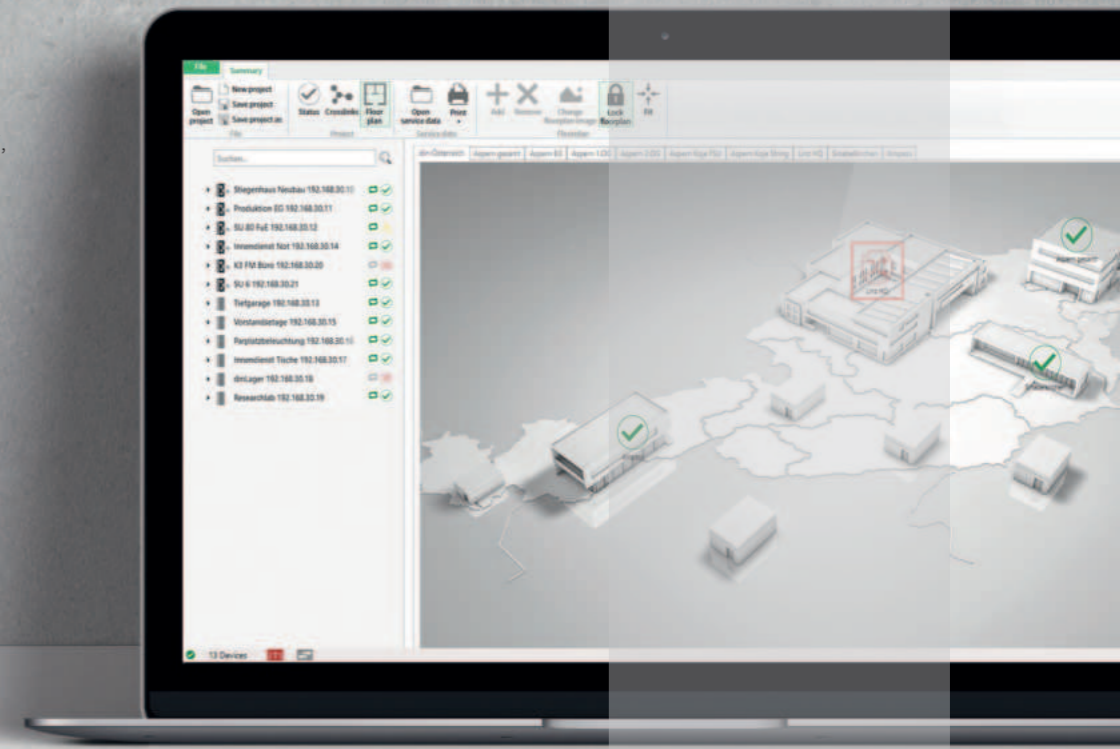
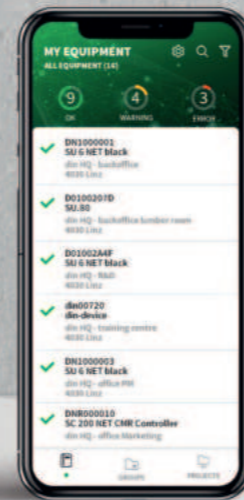

Il software **SU CONTROL** vi sostiene durante la programmazione e configurazione dei vostri sistemi di illuminazione di emergenza con varie funzioni.

Contattate la vostra persona di riferimento din per un **demo account**.

Austria
din-Dietmar Nocker Sicherheitstechnik GmbH & Co KG
Kotzinastraße 5-7, 4030 Linz, Österreich
Tel.: +43 732 7708 11-0
office@din-notlicht.at

Slovenia
din-Dietmar Nocker Sicherheitstechnik d.o.o.
Zagrebska cesta 90, 2000 Maribor, Slovenija
Tel.: +386 2 421 3190
office@din-notlicht.si

www.din-notlicht.com

Italia
din-Sicherheitstechnik Italia S.r.l.
Via Giambellino 121/b, 20146 Milano, Italia
Tel.: +39 02 8942 0811
office@din-notlicht.it

Germania
din-Dietmar Nocker Sicherheitstechnik Deutschland GmbH
Semmelweisstraße 8, 82152 Planegg
Tel.: +49 89 9042 2648
officemuc@din-notlicht.de